

PIASA
BELGIQUE

Design

MERCREDI 22 JANVIER 2025
JANUARY 22, 2025
PIASA

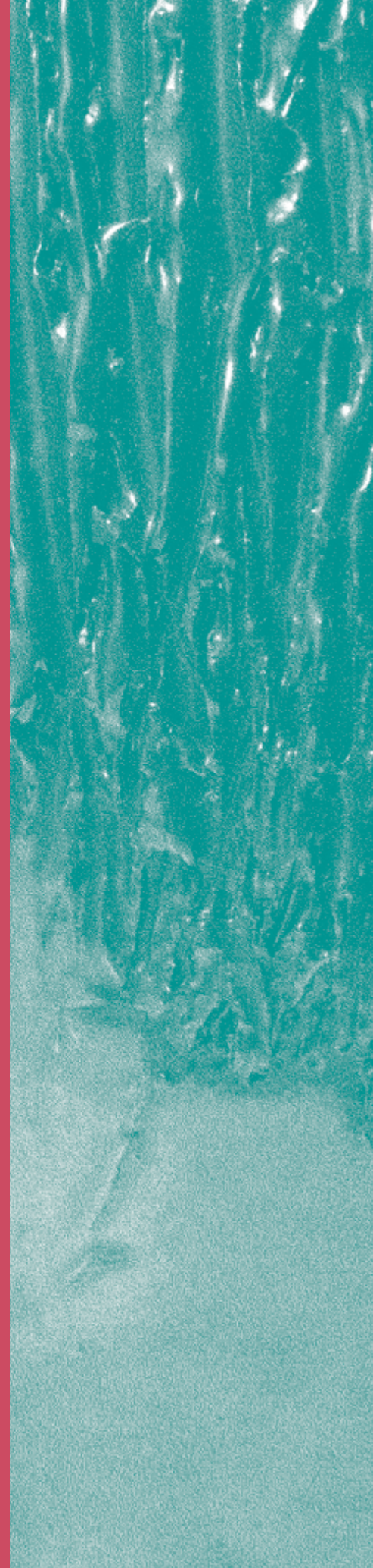

DÉPARTEMENT DESIGN

Directeur
Frédéric Chambre
f.chambre@piasa.fr

Directrice adjointe
Marine Sanjou
m.sanjou@piasa.fr
Tél. : +33 1 53 34 10 19

Directrice adjointe
Leslie Marson
l.marson@piasa.fr
Tél. : +33 1 53 34 10 06

Directeur adjoint
Paul Viguier
Tél. : +33 1 45 44 43 54
p.viguier@piasa.fr

Spécialiste junior
Jessica Franceschi
Tél. : + 33 1 53 34 12 80
j.franceschi@piasa.fr

Responsable de ventes
Vera Karanova
Tél. : + 33 1 45 44 43 53
v.karanova@piasa.fr

Responsable de ventes
Antoinette Schneider
Tél. : + 33 1 45 44 12 71
a.schneider@piasa.fr

Design

Vente N° 2226

Enchérissez sur www.piasa.fr

VENTE AUX ENCHERES PUBLIQUES BRUXELLES

Par le Ministère de l'étude LEROY & Associés
Huissiers de Justice à 1050 Bruxelles

Design

Vente / Auction

Mercredi 22 janvier 2025 à 17h00
Wednesday January 22nd 2025 at 5:00pm

Lieu de vente / Location

La Patinoire Royale
Rue Veydt 15, 1060 Bruxelles / Brussels

Exposition publique / Public Viewing

Samedi 18 janvier de 11h à 18h / Saturday January 18th from 11.00 am to 6.00 pm
Dimanche 19 janvier de 11h à 18h / Sunday January 19th from 11.00 am to 6.00 pm
Lundi 20 janvier de 10h à 19h / Monday January 20th from 10.00 am to 7.00 pm
Mardi 21 janvier de 10h à 19h / Tuesday January 21th from 10.00 am to 7.00 pm
Mercredi 22 janvier de 10h à 12h / Wednesday January 22th from 10.00 am to 12.00 am

Téléphone pendant l'exposition et la vente / Contact during viewings and the sale
T. +32 (0) 2 533 03 90

Conférence lundi 20 janvier à 17h30

PIASA a le plaisir de vous convier à une conférence en présence de Marie Kalt :

Présentation de la nouvelle monographie consacrée à l'œuvre de Pierre Sabatier, parue aux Éditions de l'Amateur, et focus sur le hall de la Royale Belge et ses « Piliers célestes » réalisés en 1969 par le sculpteur français.



100. Pierre Sabatier (1925-2003)

Les Piliers célestes - Œuvre préparatoire pour la Royale Belge, Bruxelles

Laiton oxydé

Modèle créé vers 1968

H 22,5 x L 16 cm

H 28,5 x L 22 x P 3,5 cm (avec cadre)

Historique : Œuvre préparatoire pour les "Piliers Célestes" du grand hall de la Royale Belge à Bruxelles.

Bibliographie : F. Migayrou, A. Bony, A. Corty, "Pierre Sabatier", Éditions de l'Amateur, Paris 2024, modèle similaire reproduit pp.108 à 115

1000 / 1500 €



© D.R.

101. Pierre Sabatier (1925-2003)
Les Piliers célestes - Œuvre préparatoire pour la Royale Belge, Bruxelles
 Laiton oxydé
 Modèle créé vers 1968
 H 168 x L 99 cm (à vue)
 H 171 x L 103 cm (cadre)
 Historique : Œuvre préparatoire pour les "Piliers Célestes" du grand hall de la Royale Belge à Bruxelles
 Bibliographie : F. Migayrou, A. Bony, A. Corty, "Pierre Sabatier", Éditions de l'Amateur, Paris 2024, modèle similaire reproduit pp.108 à 115
 6000 / 9000 €

102. Pierre Sabatier (1925-2003)
Les Piliers célestes - Œuvre préparatoire pour la Royale Belge, Bruxelles
 Laiton oxydé
 Modèle créé vers 1968
 H 168 x L 99 cm (à vue)
 H 171,5 x L 103,5 cm (cadre)
 Historique : Œuvre préparatoire pour les "Piliers Célestes" du grand hall de la Royale Belge à Bruxelles
 Bibliographie : F. Migayrou, A. Bony, A. Corty, "Pierre Sabatier", Éditions de l'Amateur, Paris 2024, modèle similaire reproduit pp.108 à 115
 6000 / 9000 €





103

103. Pierre Sabatier (1925-2003)

Pulsations

Cuivre embossé et oxydé

Modèle créé vers 1968

H 30 × L 20 × P 3 cm

Historique : Modèle créé vers 1968 pour la
Fondation Goldmuntz à Anvers.

2000 / 3000 €



104



104. Hans J. Wegner (1914-2007)
Ensemble composé d'un bureau - Modèle n°AT305
et d'un fauteuil - Modèle n°JH501
Chêne et cannage
Édition Andreas Tuck (bureau) et Johannes
Andersen (fauteuil)
Marquage à chaud 'Andr. Tuck' sur le bureau et
pictogramme d'éditeur sur la chaise
Modèles créés en 1950 (fauteuil) et 1955
(bureau)
H 73 × L 136/232 × P 75,5 cm (bureau)
H 76,5 × L 63 × P 50 cm (fauteuil)
Bibliographie: C. Holmsted Olesen, "Wegner,
just one good chair", Hatje Cantz, 2014, modèle
similaire et dessin technique du fauteuil p.134,
modèle similaire de bureau p.242
10 000 / 15 000 €

105. Alvar Aalto (1898-1976)
Paravent - Modèle n°100
Pin
Modèle créé vers 1935
H 150 × L 190 cm
Bibliographie: 'Alvar Aalto, Second nature', Vitra
Design Museum, 2015, modèle similaire p.533
3 000 / 4 000 €



105



106

106. Giovanni Travasa (né en 1927)
Paire de fauteuils - Modèle 872
Rotin et textile
Modèle créé vers 1960
H 106 × L 90 × P 75 cm
2000 / 3000 €

107. Tapio Wirkkala (1915-1985)
Suite de cinq vases dits 'Kantarelli'
Verre filigrané
Signature gravée à la roue de l'artiste sous trois pièces
Modèle créé entre 1948 et 1954
H 23,5 × L 17,5 × P 15,5 cm
H 21,5 × L 19 × P 18 cm
H 13,5 × L 11,5 × P 11 cm
H 9,5 × L 10 × P 9 cm
H 9 × L 10 × P 8,5 cm
3000 / 4000 €



107



108

108. Axel Einar Hjorth (1888-1959)

Fauteuil à bascule - Modèle 'Lovö'

Pin

Édition Nordiska Kompaniet

Modèle créé vers 1930

H 81,5 x L 56 x P 65 cm

Bibliographie: Catalogue commercial Nordiska Kompaniet, non daté (vers 1932), modèle illustré sous le numéro 36293

4000 / 6000 €

109. Axel Einar Hjorth (1888-1959)

Fauteuil à bascule - Modèle 'Lovö'

Pin

Édition Nordiska Kompaniet

Modèle créé vers 1930

H 81,5 x L 56 x P 65 cm

Bibliographie: Catalogue commercial Nordiska Kompaniet, non daté (vers 1932), modèle illustré sous le numéro 36293

4000 / 6000 €



109



© D.R.

110

110. Tapio Wirkkala (1915-1985)

Coupe
Marqueterie de bouleau
Monogramme de l'artiste
Modèle créé dans les années 1950
H 4 x L 25,5 x P 22 cm
2000 / 3000 €

111. Paavo Tynell (1890-1973)

Lampe de table - Modèle n°9224 dite 'Horseshoe'
Laiton et cuir
Édition Taito
Estampillée 'OY.TAITO.AB- MADE IN -
FINLAND'
Modèle créé vers 1940
H 54 x L 20 x P 26 cm
Bibliographie:
- Catalogue Idman Lighting n°136, Helsinki, 1954,
modèle reproduit p.52
- Catalogue Idman Lighting n°138, Helsinki, 1955,
modèle reproduit p.71
8000 / 12000 €



111



112

112. Gio Ponti (1891-1979)
Paire de suspensions
Laiton, néon et aluminium
Édition Candle
Modèle créé en 1964
H 102 x L 82 x P 22 cm
Bibliographie: U. La Pietra, "Gio Ponti", Ed. Rizzoli, 2009, modèle similaire reproduit p.372 pour les appliques de la même série
Provenance: Modèle dessiné pour l'Hôtel Parco dei Principi, Rome
10000 / 15000 €



113

113. Carlo Scarpa (1906-1978)
Suite de six patères
Cerisier, noyer et laiton
Modèle créé en 1968
H 9 x L 9,5 x P 3 cm
3 000 / 4 000 €

114. Paavo Tynell (1890-1973)

Lampe - Modèle n°9212

Laiton et cuir

Édition Idman

Modèle créé vers 1940

H 51 x Ø 14 cm

Bibliographie : Catalogue commercial Idman n°136,
Helsinki, 1954, modèle similaire p.52

12 000 / 18 000 €



114



115. **Michel Armand** (XXe)
Lampe de table dite 'Morille'
Laiton et métal doré
Édition Atelier Michel Armand
Modèle créé vers 1970
H 75 x Ø 32 cm
8 000 / 12 000 €



116. Viggo Boesen (1907-1985)
Paire de fauteuils
Teck et textile
Édition Slagelse Møbelværk
Modèle créé vers 1930
H 80 x L 83 x P 85 cm
15 000 / 20 000 €



116



117

- 117. Tito Agnoli** (1931-2012)
Suite de quatre tabourets
Rotin
Modèle créé dans les années 1960
H 40 x Ø 38 cm
2000 / 3000 €
- 118. Ignazio Gardella** (1905-1999)
Lampadaire - Modèle LTE3
Laiton, aluminium peint et marbre
Édition Azucena
Modèle créé vers 1953
H 122 (min) / H 175 (max) x L 30 x P 20 cm
Bibliographie: G. Gramigna, "Repertorio 1950-1980, Ignazio Gardella", Argan, p.201
3000 / 4000 €



118



119. **Greta Grossman Magnusson** (1906-1999)
Paire de lampadaires - Modèle G-33-Grasshopper
Métal laqué et laiton
Édition Bergboms
Cachet de l'éditeur
Modèle créé vers 1947
H 124 x L 43 x P 38 cm
6 000 / 9 000 €

119





120



120. Marzio Cecchi (1940-1990)
Table de salle à manger
Rotin et verre
Édition Most
Modèle créé vers 1970
H 74 × L 252 × P 142 cm
6000/9000 €



121

121. Travail italien (XXe)
Suspension
Métal laqué et laiton
Modèle créé vers 1960
H 70 × L 105 × P 105 cm
4000/6000 €



122

122. Travail italien (XXe)
Suspension
Laiton, verre et aluminium laqué
Modèle créé vers 1955
H 100 x L 90 x P 90 cm
5000 / 7000 €

123. Ico Parisi (1916-1996)
Table basse
Bois teinté et verre
Édition Brugnoli Mobili, Cantù
Modèle créé en 1952
H 37 x Ø 65,5 cm
Bibliographie: R. Lietti, "Ico Parisi Catalogue Raisonné", Ed. Silvana Editoriale, modèle similaire reproduit pp. 340-341
Expertisée par les Archives Ico Parisi.
4000 / 6000 €



123



124



124. **Luigi Caccia Dominioni** (1913-2016)

Bureau
Laiton, noyer et bois laqué
Édition Azucena
Modèle créé dans les années 1960
H 77,5 x L 159 x P 80 cm
4000 / 6000 €

125. **Tobia Scarpa** (né en 1935)

Lampe de table - Modèle 'Capalonga'
Métal, métal laqué et céramique émaillée
Édition Flos
Modèle créé en 1982
H 40,5 x L 68 x P 14,5 cm
Bibliographie: G. Gramigna, "Repertorio del Design Italiano 1950-2000 per l'arredamento domestico, volume 1", Ed. Allemandi & C., Turin, 2003, modèle reproduit p.316
3000 / 4000 €



125



126. **Gio Ponti** (1891-1979)
Armoire
Noyer et chêne
Modèle créé vers 1943
H 182,5 x L 120 x P 53 cm
Expertisée par les Archives Gio Ponti.
5000 / 7000 €

127. **Gio Ponti** (1891-1979)
Armoire
Noyer et chêne
Modèle créé vers 1943
H 180,5 x L 120 x P 53 cm
Expertisée par les Archives Gio Ponti.
5000 / 7000 €



126



127



128



128. Nanna Ditzel (1923-2005)

Bureau
Chêne et teck
Édition Søren Willadsen
Modèle créé vers 1955
H 72 × L 175 × P 75 cm
6000 / 9000 €

129. Barbro Nilsson (1899-1983)

Tapis - Modèle 'Salerno Röd'
Laine
Tissé par l'atelier Märta Måås-Fjetterström AB
Monogramme tissé 'BN MMF' en bas à gauche et
'BN' en bas à droite
Modèle créé en 1943
320 × 205 cm
14000 / 18000 €



129



130

130. Marta Blomstedt (1899-1982)
Paire de fauteuils - Modèle 'Aulanko'
Frêne et textile
Modèle créé vers 1940
H 87 x L 109 x P 95 cm
Provenance : Modèle créé pour l'Hôtel Aulanko à
Hämeenlinna, Finlande
14 000 / 18 000 €



131

- 131. Paolo Buffa** (1903-1970)
Banc
Noyer
Modèle créé vers 1940
H 80 × L 125 × P 50 cm
Bibliographie: R. Aloï, "l'Arredamento moderno",
Ed. Hoepli, Milano 1949, chaise de la série
reproduite fig. 310
3 000 / 4 000 €
- 132. Paolo Venini** (1895-1959)
Suspension
Verre et métal laqué
Édition Venini
Modèle créé vers 1940
H 85 × Ø 25 cm
3 000 / 4 000 €



132



133

133. Paolo Buffa (1903-1970), attribué à
Paire de meubles suspendus
Chêne teinté, bois laqué et doré
Modèle créé vers 1950
H 50 x L 100 x P 22 cm
6 000 / 9 000 €

134. Gino Sarfatti (1912-1985)
Lampadaire - Modèle 1025
Laiton et gainage de cuir
Édition Arteluce
Modèle créé vers 1946-1948
H 163 x Ø 40 cm
Bibliographie: M. Romanelli & S. Severi, "Gino Sarfatti opere scelte 1938-1973 selected works", Silvana Editoriale, Milan, 2012, p. 444
3 000 / 4 000 €



134



135. **Pierre Chapo** (1927-1987)

Table - Modèle T22 dite 'Œil'

Orme

Édition Seltz

Étiquette d'éditeur

Modèle créé en 1972

Date de production : 1986

H 47 × L 176 × P 130 cm (fermée)

Bibliographie : H. Magen et al., "Pierre Chapo, un artisan moderne", Magen H Gallery, 2017, modèle similaire pp.86-89

8 000 / 12 000 €



135



136

136. Pierre Chapo (1927-1987)

Table
Orme
Modèle créé vers 1960
H 73 x L 82 x P 61 cm
2000 / 3000 €

137. Lee Rosen (XXe)

Lampe de table
Céramique émaillée, laiton et textile
Édition Design Technics
Modèle créé dans les années 1950
H 88 x Ø 18 cm
1800 / 2500 €



137



138

138. Pierre Chapo (1927-1987)
Suite de quatre chaises - Modèle S34 dit
'Faisceaux'
Orme
Modèle créé en 1973
H 70 x L 40 x P 46 cm
Bibliographie: H. Magen et al., "Pierre Chapo, un
artisan moderne", Magen H Gallery, 2017, modèle
similaire pp.210-211
6 000 / 9 000 €

139. Pierre Chapo (1927-1987)
Table - Modèle T22 variante haute
Orme
Modèle créé vers 1980
H 74 x L 174 x P 125 cm
15 000 / 20 000 €



139



140

140 . Severin Hansen (né en 1909)
Paire de tables d'appoint
Teck et rotin
Édition Haslev Møbelsnedkeri A/S
Étiquette d'éditeur
Modèle créé vers 1955
H 50 x L 70 x P 45,5 cm
4000 / 6000 €



142. Ico Parisi (1916-1996)

Paire de fauteuils

Noyer et textile

Édition Ariberto Colombo, Cantù

Modèle créé vers 1952

H 80 × L 86 × P 76 cm

Bibliographie:

- R. Lietti, "Ico Parisi Catalogue Raisonné 1936-1960", Silvana Editoriale, 2017, modèle reproduit pp. 258-259, 477

- R. Aloï, "Esempi di arredamento moderno n°4", Ed. Hoepli, Milan 1953, ill. 117

Exposition: XXX Fiera Campionaria, Milan, 1952

Expertisé par les Archives Ico Parisi.

8 000 / 12 000 €

143. Ico Parisi (1916-1996)

Canapé

Noyer et textile

Édition Ariberto Colombo, Cantù

Modèle créé vers 1952

H 82 × L 200 × P 76 cm

Bibliographie:

- R. Lietti, "Ico Parisi Catalogue Raisonné 1936-1960", Silvana Editoriale, 2017, modèle reproduit pp. 258-259, 477

- R. Aloï, "Esempi di arredamento moderno n°4", Ed. Hoepli, Milan 1953, ill. 117

Exposition: XXX Fiera Campionaria, Milan, 1952

Expertisé par les Archives Ico Parisi.

7 000 / 9 000 €



143

144. **Gio Ponti** (1891-1979)
& **Pietro Chiesa** (1876-1959)

Paire de tables d'appoint
Bois verni et verre miroité teinté
Édition Fontana Arte
Modèle créé vers 1936
H 40 x L 61 x P 32 cm

Bibliographie:

- F. Deboni, "Fontana Arte", Ed. Umberto Allemandi & Co, 2012, ill. 166
- S. Montefusco, "Fontana Arte", The Arting Company, 2012, p. 203

6000 / 9000 €



144



145

145. **Pierre Guariche** (1926-1995)

Applique - Modèle G1
Métal laqué et laiton
Édition Pierre Disderot
Modèle créé en 1951
H 85 x L 166 x Ø 45 cm

Bibliographie:

- D. Jacob, L. Blaisse, A. Jeauneau, "Pierre Guariche", Norma, 2020, modèle similaire pp. 48-49, 80, 335
- Arts Ménagers n°34, octobre 1952, modèle reproduit p. 73
- C. et D. Krzentowski, "The Complete Designers' Lights (1950-1990)", JRP Ringer, 2012, modèle similaire p. 58
- La Maison Française, n°96, avril 1956, modèle reproduit dans une publicité Disderot p. XI

5000 / 7000 €



146

146. Melchiorre Bega (1898-1976)

Table basse
Noyer et verre
Modèle créé vers 1950
H 47 x L 100 x P 72 cm
3000 / 4000 €

147. Ignazio Gardella (1905-1999)

Miroir
Noyer, miroir et textile
Modèle créé dans les années 1950
H 130 x L 42 x P 4 cm
3000 / 4000 €



147



148. **Max Ingrand** (1908-1969)

Miroir lumineux - Modèle 1657

Laiton, miroir, métal laqué et verre taillé

Édition Fontana Arte

Modèle créé vers 1958

H 70 x L 57 x P 7,5 cm

Bibliographie:

- Catalogue Fontana Arte n°6, p.189

- P-E Martin-Vivier, "Max Ingrand, du verre à la lumière", Paris, Norma, 2009, modèle similaire reproduit en couverture et p.217

18 000 / 25 000 €



148



© D.R.



149

149. Gio Ponti (1891-1979)
Paire de fauteuils - Modèle n°811
Noyer teinté et textile
Édition Figli di Amedeo Cassina
Étiquette d'éditeur
Modèle créé vers 1957
H 90 × L 105 × P 70 cm
Bibliographie: P. C. Santini, "Gli anni del design
Italiano, Ritratto di Cesare Cassina", Milano, 1981,
pp.109 et 114
15 000 / 20 000 €



150. Max Ingrand (1908-1969)

Paire d'appliques - Modèle 10.021

Verre, aluminium laqué et laiton

Édition Fontana Arte

Modèle créé dans les années 1960

H 58,5 x L 8 x P 25,5 cm

Bibliographie:

- F. Deboni, "Fontana Arte", Ed. Umberto Allemandi & Co., modèle similaire reproduit ill. 344

- P-E. Martin Vivier, "Max Ingrand", Ed. Norma, modèle similaire reproduit p. 215

10 000 / 15 000 €



150



151

151. Jane & Gordon Martz (XXe)
Paire de lampes de table
Noyer, céramique, laiton et textile
Édition Marshall Studios
Signées sur les bases
Modèle créé dans les années 1960
H 41 x Ø 26 cm
3000 / 4000 €

152. Gio Ponti (1891-1979)
Paire de tables d'appoint
Chêne et mélaminé
Modèle créé vers 1950
H 65 x Ø 50 cm
Expertisée par les Archives Gio Ponti.
6000 / 9000 €



152



153

153. Osvaldo Borsani (1911-1985)

Miroir
Bois laqué, verre miroité et verre miroité teinté
Édition Atelier Borsani Varedo et Fontana Arte
Modèle créé vers 1940
H 116,5 x L 55,5 x P 6,5 cm
Expertisé par les Archives Osvaldo Borsani.
4000 / 6000 €

154. Osvaldo Borsani (1911-1985)

Miroir
Bois laqué, verre miroité et verre miroité teinté
Édition Atelier Borsani Varedo et Fontana Arte
Modèle créé vers 1940
H 116,5 x L 55,5 x P 6,5 cm
Expertisé par les Archives Osvaldo Borsani.
4000 / 6000 €

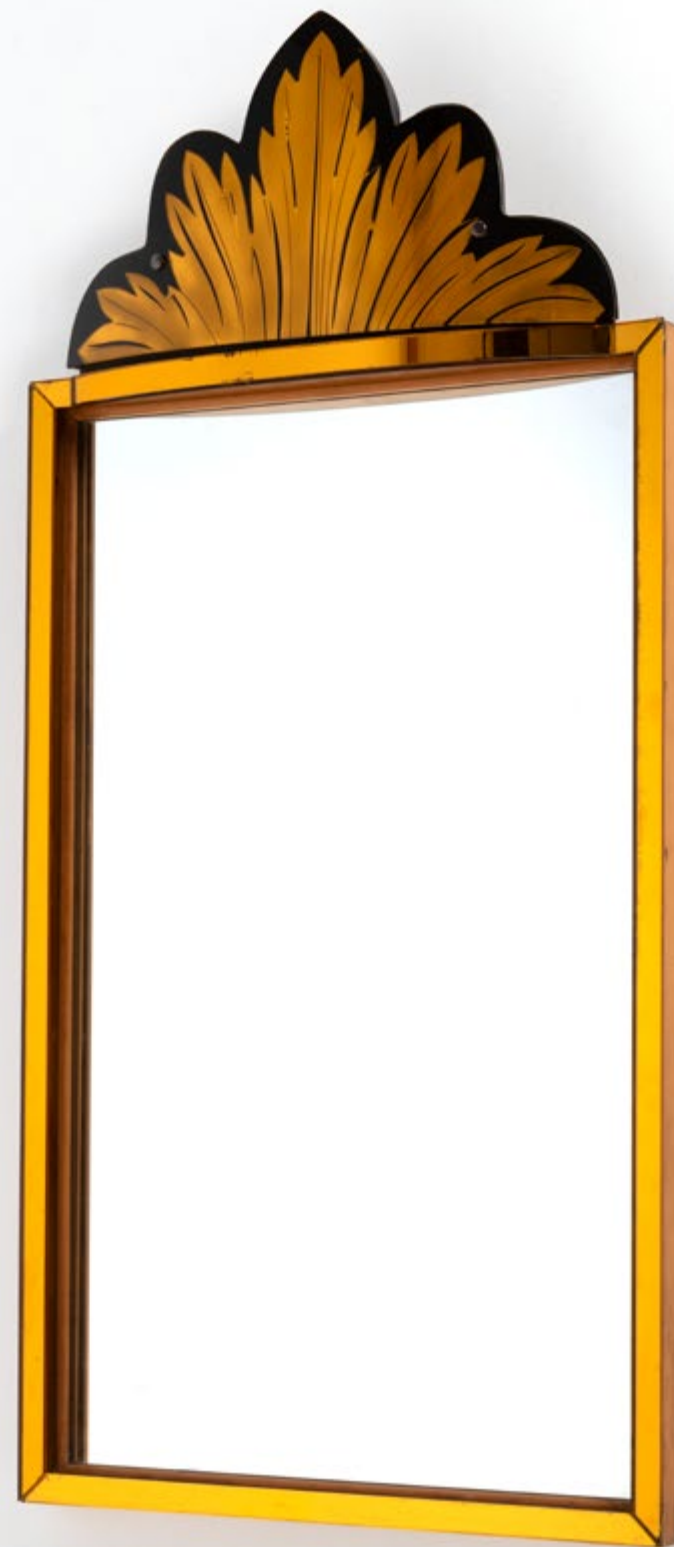

154



155

155. Carlo Mollino (1905-1973)
Lampadaire dit 'Suora'
Laiton, marbre et parchemin
Édition Galleria Colombari
Édition ouverte numérotée '119'
Modèle créé en 1994
Date de production : 2015
H (variable) 180 x Ø 110 cm
10000 / 15000 €

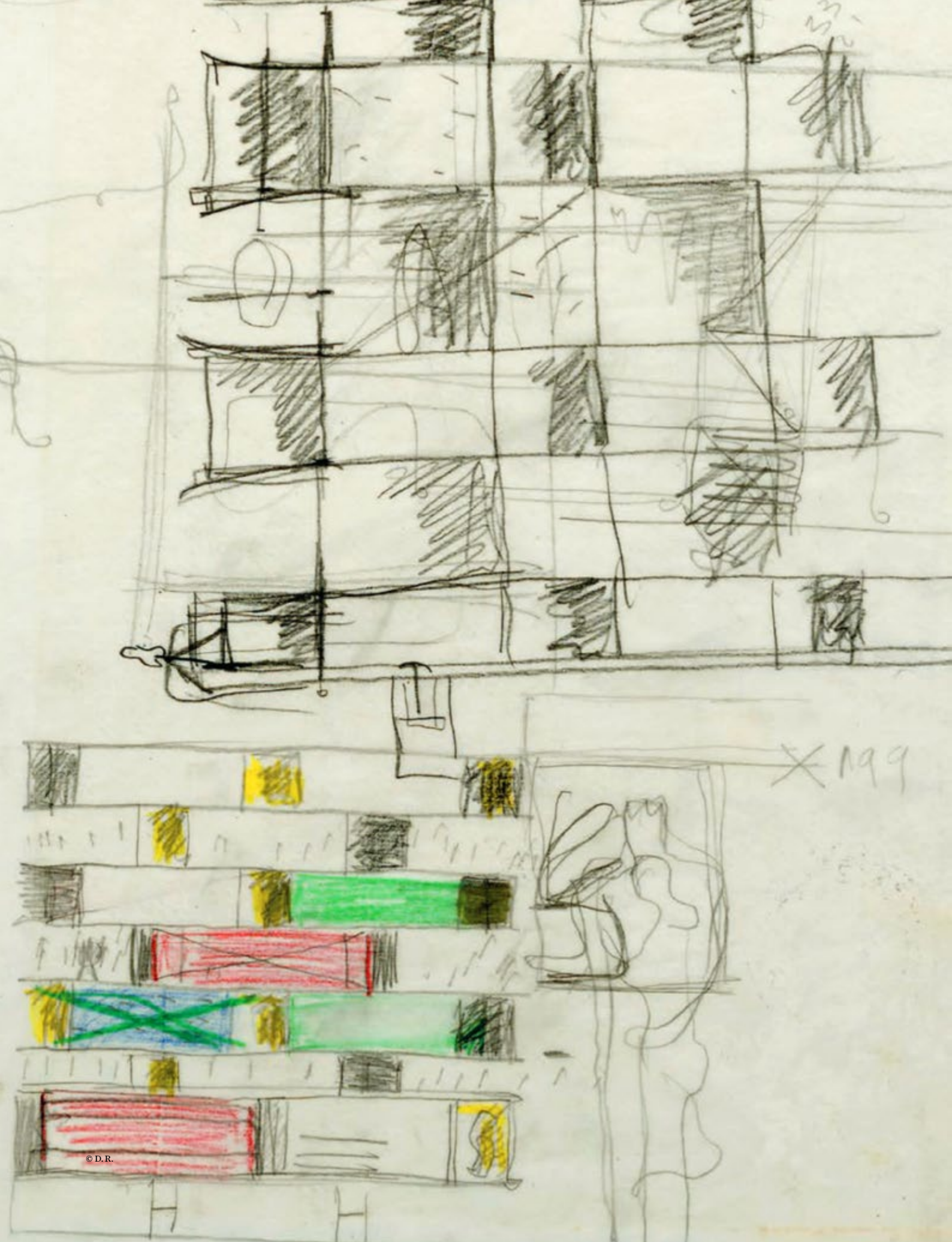



© D.R.

156. Charlotte Perriand (1903-1999)

Bibliothèque dite 'Mexique'
Aluminium laqué, sipo et pin
Produit par les Ateliers Jean Prouvé et André Chetaille

Modèle créé en 1952
H 160,5 x L 182,5 x P 32 cm

Historique: Modèle réalisé pour l'aménagement des chambres de la Maison du Mexique, Cité Universitaire, Paris.

Bibliographie:

- J. Barsac, "Charlotte Perriand, L'Œuvre complète, Volume 2: 1956-1968", Norma Éditions, 2015, modèle similaire et dessins techniques pp. 388 et suivantes

- J. Barsac, "Charlotte Perriand, Un art d'habiter", Norma Éditions, 2005, modèle similaire pp. 368 et suivantes

- P. Sulzer, "Jean Prouvé, Œuvre complète, Vol. 3: 1944-1954", Birkhäuser, 2005, modèle répertorié au numéro 1243.2 et suivants, pp. 260-262

90 000 / 120 000 €



156



157

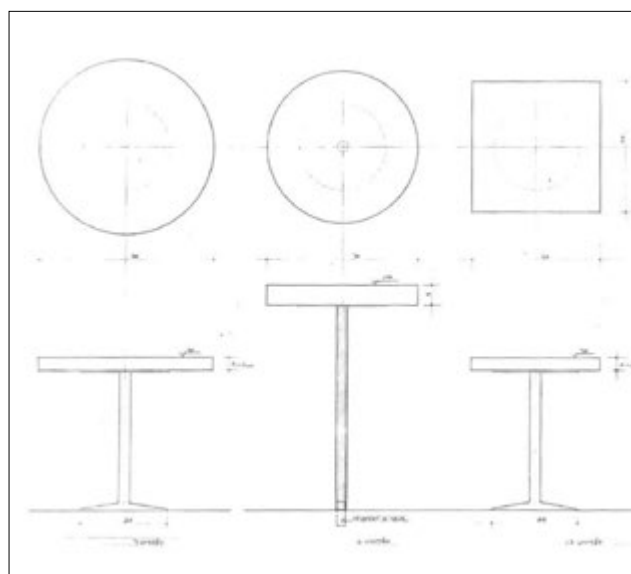

© D.R.

157. Charlotte Perriand (1903-1999)

Tabouret
Chêne et métal laqué
Modèle créé vers 1968
H 45 x Ø 38 cm

Provenance : Hôtel Les Trois Arcs et aménagements divers, Les Arcs 1600

Bibliographie : J. Barsac, "Charlotte Perriand, L'Œuvre complète Volume 4: 1968-1999", Éditions Norma, 2017, modèle similaire et dessin technique p. 352

2000 / 3000 €

158. Charlotte Perriand (1903-1999)

Table de salle à manger dite 'Rio'
Sipo et sapelli
Édition Santou
Modèle créé vers 1968
H 70 x L 245 x P 69 cm

Historique : Modèle créé pour l'appartement de Jacques Martin à Rio en 1963 et adapté pour les Arcs 1600 en 1968.

Bibliographie :

- J. Barsac, "Charlotte Perriand. L'Œuvre complète, volume 3, 1956-1968", Ed. Norma, Paris, 2017, p. 380

- J. Barsac, "Charlotte Perriand. L'Œuvre complète, volume 4, 1968-1999", Ed. Norma, Paris, 2019, p. 106-107, 145, 359

12000 / 18000 €



158



159. **Pierre Chapo** (1927-1987)
Paire de tables basses - Modèle T23
Orme
Modèle créé vers 1960
H 33 x L 68 x P 65 cm
8 000 / 12 000 €



159



160. Alexander Calder (1898-1976), d'après
Swirl, 1974 - N°2/100
Tapisserie
Jute
Signée du monogramme et datée en bas à droite
Modèle créé en 1975
187 x 121 cm
15 000 / 20 000 €



161. Alexander Calder (1898-1976), d'après
Star, 1974 - N°2/100
Tapisserie
Jute
Signée du monogramme et datée en bas à droite
Modèle créé en 1975
184 × 120 cm
15 000 / 20 000 €

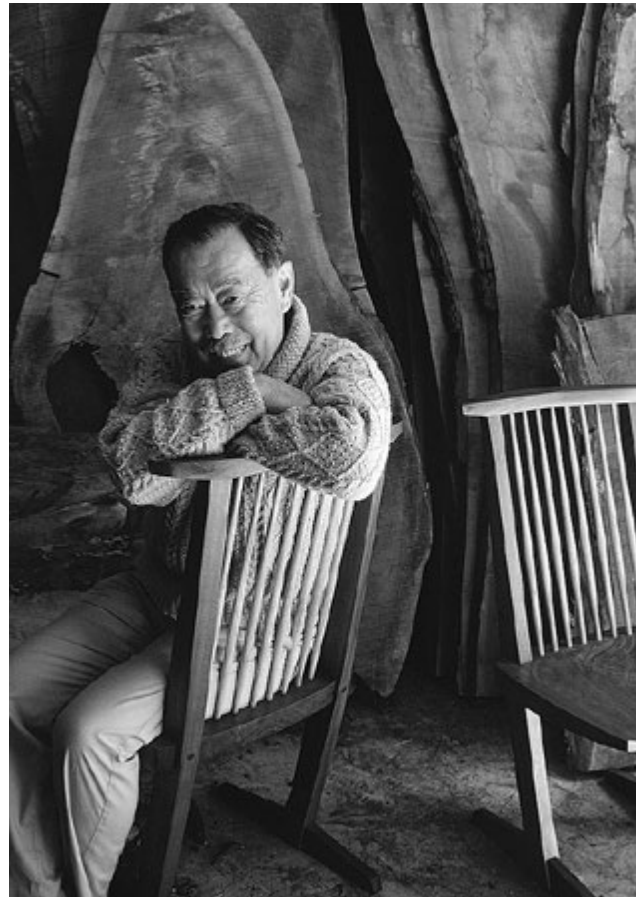

© D.R.



162

162. Georges Nakashima (1905-1990)

Cabinet - Modèle 'Free Edge'

Commande spéciale

Cerisier et pandanus

Nom du commanditaire inscrit au dos

Modèle créé en 1955

H 81,5 × L 205 × P 55,5 cm

Commande spéciale pour Mr. & Mrs. David

Wepman, York, Pennsylvanie, USA.

Une copie du bon de commande original pourra être remise à l'acquéreur.

30 000 / 40 000 €

163. **Paolo Buffa** (1903-1970), attribué à
Suite de six chaises
Chêne et cordage
Modèle créé vers 1940
H 96 x L 45 x P 44 cm
3 000 / 4 000 €



163

164. **Fontana Arte** (XXe, éditeur)
Miroir
Verre teinté, laiton et miroir
Édition Fontana Arte
Modèle créé vers 1960
H 97,5 x L 67 x P 7,5 cm
3 000 / 4 000 €



164



165

165. Osvaldo Borsani (1911-1985)
Paire de tabourets
Noyer et velours
Modèle créé dans les années 1960
H 41,5 x L 58,5 x P 32 cm
2000 / 3000 €

166. Max Ingrand (1908-1963)
Miroir - Modèle 1669
Verre teinté, laiton et miroir
Édition Fontana Arte
Ø 70 x P 6,5 cm
Bibliographie: F. Deboni, "Fontana Arte", Éditions
Umberto Alemandi, Turin, 2012, exemplaire
similaire reproduit sous le numéro 419
3500 / 4500 €

167. Max Ingrand (1908-1963)
Miroir - Modèle 1669
Verre teinté, laiton et miroir
Édition Fontana Arte
Ø 70 x P 6,5 cm
Bibliographie: F. Deboni, "Fontana Arte", Ed.
Umberto Alemandi, Turin, 2012, exemplaire
similaire reproduit sous le numéro 419
3500 / 4500 €



167

166



168. **Oscar Niemeyer** (1907-2012)
Fauteuil et son ottoman - Modèle 'Aran'
Acier et cuir
Édition Aran Line
Modèle créé vers 1975
H 75 x L 135 x P 76 cm (fauteuil)
H 47 x L 77 x P 76 cm (ottoman)
12 000 / 18 000 €



168



169

169. Gunnel Nyman (1909-1948)
Suspension
Verre, laiton et paille
Modèle créé vers 1940
H 70 x Ø 61 cm
4000 / 6000 €

170. Gunnel Nyman (1909-1948), attribué à
Lampadaire
Laiton et paille
Modèle créé vers 1940
H 148 x Ø 76 (inclinables) cm
10 000 / 15 000 €



170

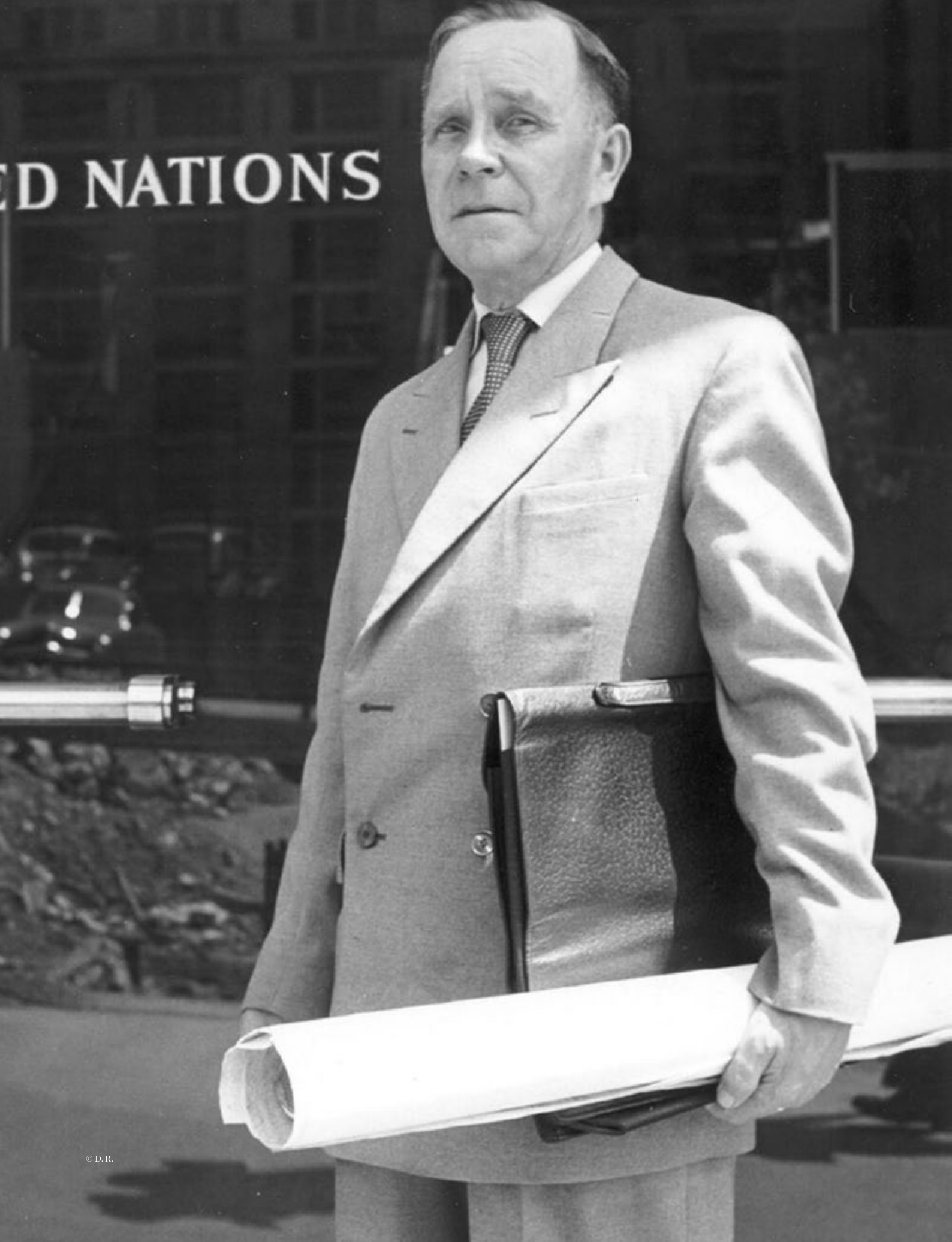

171. **Paavo Tynell** (1890-1973)
Paire d'appliques - Modèle n°6200 variante
Laiton
Édition Taito Oy
Modèle créé dans les années 1940
H 60 × L 25 × P 24 cm
15000 / 20000 €



171

172. **Mogens Koch** (1898-1992)

Ensemble de trois éléments modulables
Chêne
Édition Rud. Rasmussen
Étiquettes d'éditeur derrière chaque élément
Modèle créé en 1928
H 76 x L 228 x P 36 cm (total)
H 76 x L 76 x P 36 cm (par élément)

Bibliographie :

- E. Hiort, "Modern Danish Furniture", Ed. Architectural Book, New York, 1956, modèle similaire reproduit p. 118
- G. Jalk, "40 Years of Danish Furniture Design : The Copenhagen Cabinet Makers Guild exhibitions 1957-1966", Ed. Danish Technological Institute, Copenhagen, 1987, modèle similaire reproduit p. 35
- G. Jalk, "40 Years of Danish Furniture Design : The Copenhagen Cabinet Makers Guild exhibitions 1947-1956", Ed. Danish Technological Institute, Copenhagen, 1987, modèle similaire reproduit pp. 73, 205

5000 / 7000 €



172

173. **Ilmari Tapiovaara** (1914-1999)

Lampe de table dite 'Maija the Bee'
Aluminium et laiton
Édition Hienoteräs
Estampille de l'éditeur
Modèle créé en 1957
H 50 x Ø 17 cm

Bibliographie : P. Korvenmaa, "Ilmari Tapiovaara", Santa & Cole, 1997, modèle similaire pp. 195, 415

4000 / 6000 €



173



174



174. Franco Campo (XXe)
& **Carlo Graffi** (1925-1985), attribué à
Canapé
Noyer et textile
Édition Apelli & Varesio
Modèle créé dans années 1950
H 79 x L 140 x P 70 cm
4000 / 6000 €

175. Franco Campo (XXe)
& **Carlo Graffi** (1925-1985), attribué à
Paire de fauteuils
Noyer et textile
Édition Apelli & Varesio
Modèle créé dans années 1950
H 79 x L 70 x P 68 cm
4000 / 6000 €



175



176. Paavo Tynell (1890-1973)

Lampe de table - Modèle 9209 dit 'Helmet'

Laiton, métal laqué et rotin

Édition Taito

Signature de l'éditeur 'OY.TAITO.AB- MADE

IN - FINLAND'

Modèle créé vers 1945

H 39 x L 26 x P 26 cm

10 000 / 15 000 €



176

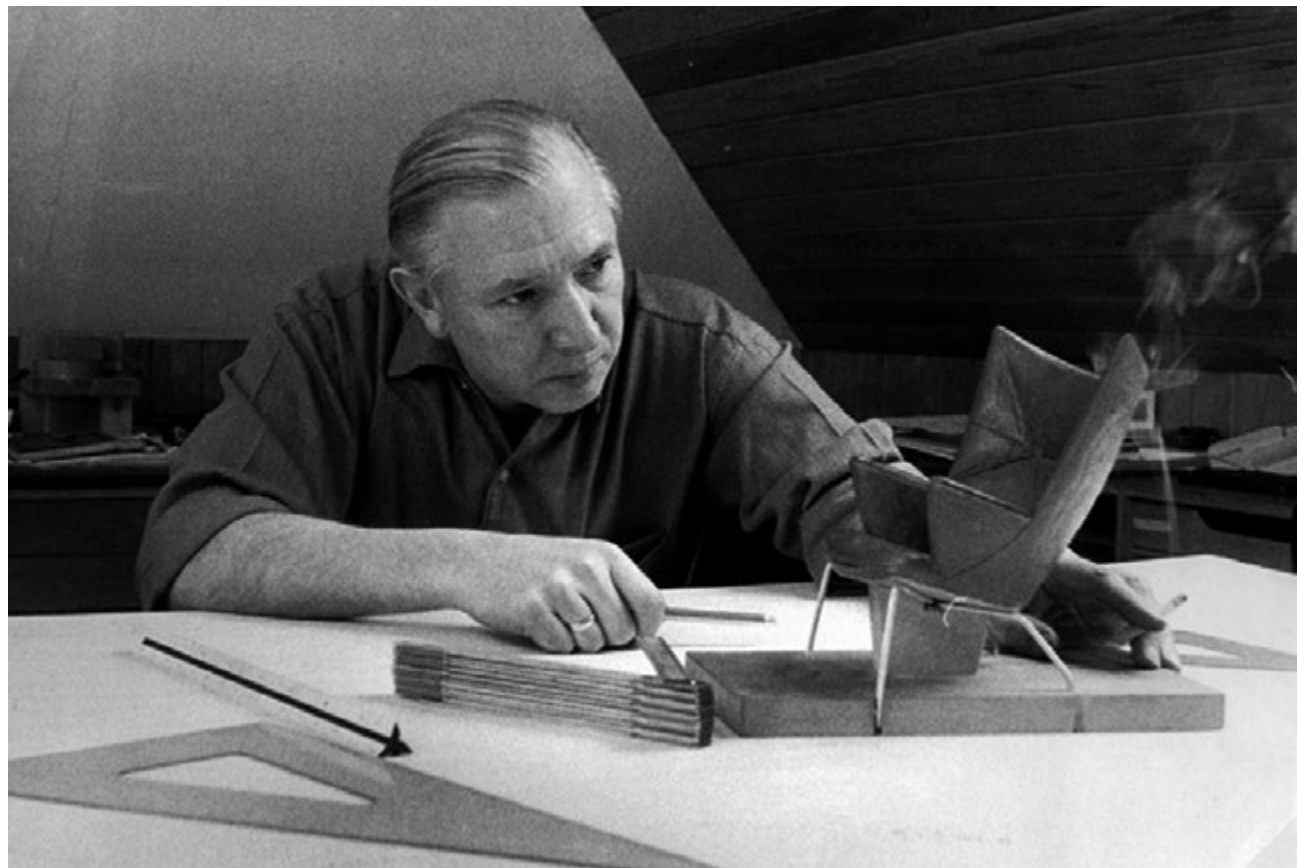

177. **Hans Wegner** (1914-2007)
Bureau - Modèle Arcadia CH110
Teck et métal nickelé
Édition Carl Hansen
Modèle créé vers 1960
H 72 x L 220 x P 110 cm
15 000 / 20 000 €



177

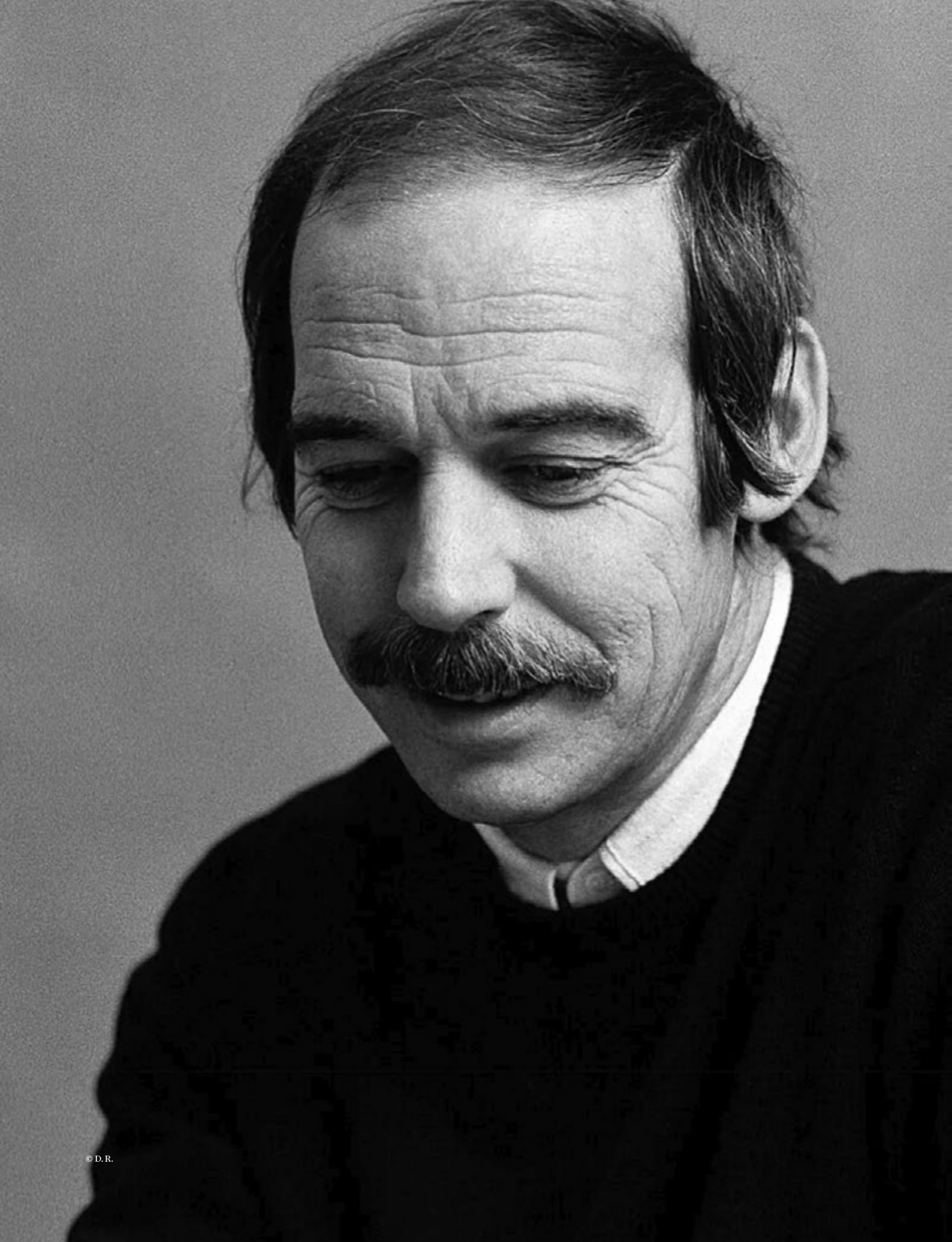

178. Poul Kjaerholm (1929-1980)

Lit de jour - Modèle PK 80

Acier, bois laqué et cuir

Édition E. Kold Christensen

Estampille de l'éditeur

Modèle créé en 1957

H 30 × L 193 × P 82 cm

Bibliographie:

- M. Sheridan, "The Furniture of Poul Kjaerholm: catalogue raisonné", Ed. Gregory R. Miller, 2008, p. 105

- J. Gura, "Scandinavian Furniture: A Sourcebook of Classic Designs for the 21st Century", Ed. Thames & Hudson, 2007, pp. 171, 194

15000 / 20000 €



178



179



179. Gio Ponti (1891-1979)
Table basse
Noyer teinté et verre
Édition Fontana Arte
Estampillé 'FX'
Modèle créé vers 1936
H 48 × L 108 × P 48 cm
Bibliographie: F. Deboni, "Fontana Arte, Gio Ponti, Pietro Chiesa, Max Ingrand", Ed. Umberto Allemandi & C., 2012, ill. 145
Expertisée par les Archives Gio Ponti.
3000 / 4000 €

180. Travail italien (XXe)
Paire de lits de repos
Noyer, laiton et textile
Modèle créé vers 1950
H 40 × L 200 × P 83 cm
H 63 cm (avec traversin)
5000 / 7000 €



180



181

- 181. Gio Ponti** (1891-1979)
Paire de tabourets
Noyer et velours
Édition Cassina
Étiquette d'éditeur
Modèle créé dans les années 1950
H 55 x L 45 x P 50 cm
Expertisée par les Archives Gio Ponti.
4000 / 6000 €
- 182. Gordon & Jane Martz** (XXe)
Paire de lampes de table
Céramique et laiton
Édition Marshall Studios
Étiquette d'éditeur
Signées 'Martz'
Modèle créé dans les années 1960
H 80 x Ø 21 cm
3000 / 4000 €



182



183. **Gio Ponti** (1891-1979)

Bureau

Noyer, laiton et cuir

Édition Dassi

Modèle créé vers 1950

H 77 × L 221 × P 99 cm

Expertisé par les Archives Gio Ponti.

20 000 / 30 000 €



183



184. **Gio Ponti** (1891-1979)
Paire de fauteuils
Noyer, laiton et textile
Modèle créé vers 1935
H 87 x L 84 x P 60 cm
Expertisée par les Archives Gio Ponti.
30 000 / 40 000 €





185

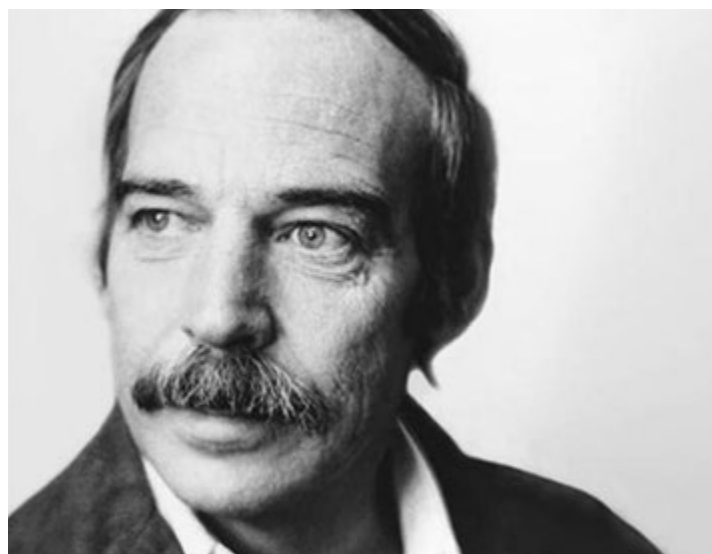

185. Poul Kjærholm (1929-1980)
Porte-bougies - Modèle PK101
Métal
Modèle créé vers 1966
H 114 x Ø 37 cm
1800 / 2500 €

186. Berga Möbler (XXe)
Paire de fauteuils
Hêtre et textile
Modèle créé vers 1940
H 82 x L 74 x P 76 cm
10 000 / 15 000 €



186



187. Finn Juhl (1912-1989)
Suite de dix chaises - Modèle BO-63
Teck et cuir
Édition Bovirke
Modèle créé en 1947
H 81,5 x L 49,5 x P 45 cm
Bibliographie: C. Buundegaard, "Finn Juhl, Life
Work World", Strandberg Publishing, 2018,
modèle référencé p.254
12 000 / 18 000 €



188



188. Tapio Wirkkala (1915-1985)
Table basse
Teck, érable, noisetier et métal nickelé
Édition Askö Oy
Estampille de l'éditeur
Modèle créé vers 1958
H 40 × L 124 × P 62 cm
3000 / 4000 €

189. Tapio Wirkkala (1915-1985)
Ensemble de six chaises de salle à manger
Placage de bouleau veiné et acier chromé
Édition Askö
Plaque de l'éditeur
Modèle créé vers 1958
H 80 × L 44 × P 48 cm
6000 / 9000 €



189



190



© D.R.



190. Tapio Wirkkala (1915-1985)
Table basse
Bouleau
Édition Asko
Estampille d'éditeur
Modèle créé vers 1975
H 40 x L 90 x P 90 cm
3 000 / 4 000 €

191. Børge Mogensen (1914-1972)
Suite de dix chaises - Modèle J39
Chêne et cordage
Édition FDB Møbler in Denmark
Modèle créé dans les années 1950
H 75 x L 48 x P 42 cm
4 000 / 6 000 €

191



192

192. Afra Scarpa (1937-2011)
& **Tobia Scarpa** (né en 1935)
Paire de chenets
Acier laqué et laiton
Édition Dimensione Fuoco
Modèle créé en 1983
H 45,5 x L 20 x P 37,5 cm
2000/3000 €

193. Max Ingrand (1908-1969)
Miroir - Modèle 2046
Verre teinté et verre miroité
Édition Fontana Arte
Modèle créé dans les années 1960
H 90 x L 51 x P 4,5 cm
3000/4000 €



193

194. **Adolf Loos** (1870-1933)

Guéridon
Hêtre teinté, laiton et marbre
Édition Jacob & Josef Kohn
Modèle créé vers 1899
H 77,5 × L 61 × P 48 cm

Historique : Modèle créé pour le Café Museum à Vienne, Autriche.

Bibliographie :

- E. B. Ottillinger, A. Loos, "Wohnkonzepte und Möbelentwürfe", Vienna, 1994, pp.127-129

- Fremdkörper (ed.), "Moderne Möbel, 150 Jahre Design", 2009, p.684

10 000 / 15 000 €



194

195. **Alev Ebüzziya-Siesbe** (née en 1938)

Vase - **Pièce unique**
Céramique émaillée
Signature incisée au dessous
Modèle créé vers 1980
H 34 × Ø 26 cm
8 000 / 12 000 €



195



196



© D.R.

196. Gustave Serrurier-Bovy (1858-1910)
Cache-pot
Laiton, cuivre et bois
Modèle créé vers 1906
H 16 x L 15,5 x P 15,5 cm
Bibliographie: J.G Watelet, "Serrurier-Bovy",
Éditions Ateliers Vokaer, Bruxelles, 1986 p.113
2000 / 3000 €

197. Gustave Serrurier-Bovy (1858-1910)
Sellette
Chêne teinté
Modèle créé vers 1901
H 163 x L 58 x P 160 cm
Bibliographie: F. Bigot du Mesnil du Buisson &
E. du Mesnil du Buisson, Serrurier-Bovy un
créateur précurseur, ed. Fatou, Dijon, 2008,
modèle reproduit p.122
4000 / 6000 €



197



198



198. Travail français brutaliste (XXe)
Buffet
Noyer taillé à la gouge
Modèle créé vers 1960
H 107 x L 155 x P 54 cm
4000 / 6000 €

199. Charles Dudouyt (1885-1946)
Paire de chauffeuses
Noyer
Modèle créé dans les années 1950
H 77 x L 71 x P 53 cm
2000 / 3000 €



199

200. **Travail finlandais** (XVIIIe)
Table de salle à manger
Bois massif
Modèle créé au XVIIIe siècle
H 79 x L 431 x P 69 cm
5000 / 7000 €



200



© D.R.

201. Axel Einar Hjorth (1888-1959)

Chaise

Pin

Modèle créé vers 1930

H 107 x L 46,5 x P 105 cm

Bibliographie: Wickberg, "Byggnadskonst I Finland", Helsinki, 1959, p.122

4000/6000€



201



202. **Luciano Grassi** (1927-2008),
Sergio Conti (1926-2001)
& **Marisa Forlani** (née en 1928)
Fauteuil dit 'Artigiano' - Série dite 'Monofilo'
Acier laqué et nylon
Modèle créé vers 1953-55
H 86 x L 90 x P 75 cm
15 000 / 20 000 €



202



204



204. Mathieu Matégot (1910-2001)

Table d'appoint porte-revues
Tôle perforée laquée
Modèle créé vers 1955
H 47 x L 53 x P 34 cm
1200 / 1800 €

205. Mathieu Matégot (1910-2001)

Paire de fauteuils - Modèle dit 'Copacabana'
Tôle perforée, métal laqué et textile
Modèle créé en 1955
H 67 x L 57 x P 67 cm

Note: Coussins tapissés avec un lainage de la gamme développée par Raf Simons pour Kvadrat.

Bibliographie:

- P. Favardin, "Mathieu Matégot", Éditions Norma, 2014, modèles similaires pp. 115, 135, 140, 142, 144, 214, 251

- P. Jousse et C. Mondineu, "Mathieu Matégot", Jousse Entreprise, 2003, modèles similaires pp. 39-40, 96-97, 110-111, 118-119, 122-124, 138-139, 190-191

8000 / 12000 €



205



206

206. Movéis Teperman (XXe, éditeur)
Suite de quatre fauteuils
Bois laqué et textile
Modèle créé vers 1955
H 81 x L 64 x P 55 cm
6000/9000 €

207. Branco & Preto (XXe)
Table
Bois laqué et verre
Modèle créé vers 1955
H 75,5 x L 190 x P 100 cm
6000/9000 €



207



208. **Joaquim Tenreiro** (1906-1992)

Table de salle à manger

Imbuia et verre peint

Édition Tenreiro Moveis e Decorações

Modèle créé vers 1950

H 76,5 x L 220 x P 95,5 cm

30 000 / 40 000 €



208



209

209. Silvio Bilangione (XXe-XXIe)

Lampadaire dit 'Helga'

Bois laqué

Édition Fumagalli

Modèle créé en 1967

H 175 x Ø 39 cm

Bibliographie: Rivista dell'Arredamento Interni,
n°11, novembre 1967, modèle reproduit sur une
image publicitaire

4 000 / 6 000 €

210. Grete Jalk (1920-2006)

Paire de fauteuils et un ottoman

Acier tubulaire et textile

Édition Fritz Hansen

Modèle créé vers 1967

H 71 x L 76 x P 67 cm (fauteuil)

H 33 x Ø 61 cm (ottoman)

5 000 / 7 000 €



210



211

211. Charlotte Perriand (1903-1999)

Banquette - Modèle 'Cansado'

Teck, métal et tissu

Modèle créé vers 1958

H 23 x L 190 x P 70 cm

5 000 / 7 000 €

212. Isamu Noguchi (1904-1988)

Suite de deux lampes de tables - Modèle BB2-S2

Série 'Akari'

Papier Washi, bambou et métal laqué

Édition Ozeki & Co

Idéogramme dit 'Soleil et Lune'

Modèle créé vers 1960

H 101 x Ø 30 cm

6 000 / 9 000 €



212



213

213. Lee Rosen (XXe)
Lampe de table
Céramique, laiton et textile
Édition Design Technics
Modèle créé dans les années 1950
H 72 x Ø 40 cm
1800 / 2500 €

214. Martin Eisler (1913-1977)
& **Carlo Hauner** (1927-1996)
Paire de fauteuils
Métal laqué et textile
Modèle créé vers 1950
H 66 x L 64 x P 70 cm
Bibliographie :
- "Desenho da Utopia, Brazilian Modern Furnitures",
Éditions Olhares, São Paulo 2016, reproduit p.20
- "Móvel Brasileiro Moderno", Éditions Aeroplano,
reproduit p.201
6000 / 9000 €



214



215. Jules Wabbes (1919-1974)
Bureau dit 'Gérard Philipe'
Mutenyé, altuglass, laiton et acier
Estampillé 'N°3 WABBES - MODÈLE DÉPOSÉ'
Modèle créé vers 1950
H x 72 x L 157 x P 78 cm
Note : Modèle mentionné dans le guide de l'exposition "Jules Wabbes furniture designer" au Palais des Beaux-Arts de Bruxelles, 2012-2013, pp.5 et 6
Bibliographie : M. Ferran-Wabbes, "Jules Wabbes, 1919-1974, architecte d'intérieur", Ed. La Renaissance du Livre, Dexia, Tournai-Bruxelles, 2002, pp. 45-51
Nous remercions Madame Marie Ferran-Wabbes de nous avoir confirmé l'authenticité de cette pièce.
20 000 / 30 000 €

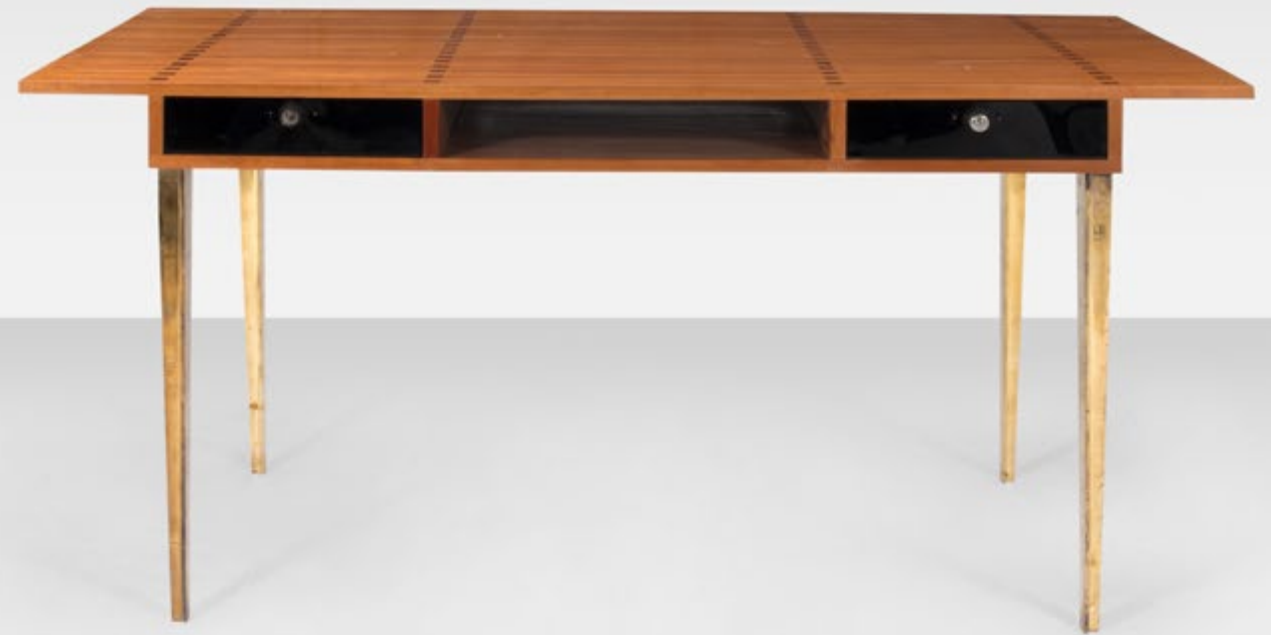

215



216



216. Jules Wabbes (1919-1974)

Bureau
Noyer, laiton et métal laqué
Modèle créé vers 1960
H 75 x L 152 x P 70 cm
4000 / 6000 €

217. Jules Wabbes (1919-1974)

Paire de bouts de canapé
Wengé
Modèle créé vers 1961
H 50 x L 67 x P 67 cm
7000 / 9000 €



217



218

218. Jules Wabbes (1919-1974)

Bout de canapé
Wengé
Modèle créé vers 1961
H 50 × L 67 × P 67 cm
2500 / 3500 €

219. Märta Måås-Fjetterström (1873-1941)

Tapis - Modèle 'Grön äng'
Laine
Tissé par l'atelier Märta Måås-Fjetterström AB
Monogramme tissé 'AB MMF' en bas à gauche
Modèle créé en 1928
356 × 204 cm
15000 / 20000 €



219



220

220. Luigi Caccia Dominioni (1913-2016)

Arrêt de porte
Marbre et laiton
Modèle créé vers 1950
H 45 x L 20 x P 12 cm
1000/1500 €

221. Ignazio Gardella (1905-1999)

Bibliothèque modulable - Modèle LIB 2
Noyer teinté, métal laqué et laiton
Édition Azucena
Modèle créé en 1949
H 220 x L 262 x P 35 cm
Bibliographie: G. Gramigna, "Repertorio del Design Italiano 1950-2000 per l'arredamento domestico", Vol. 1, Ed. Allemandi & Co., Turin, 2003, modèle similaire reproduit p. 42
10 000/15000 €



221



222

- 222.** **Luigi Caccia Dominioni** (1913-2016)
Lampadaire - Modèle LTE 10 dit 'Pallone'
Laiton, verre et marbre
Édition Azucena
Modèle créé vers 1954
H 220 x Ø 30 cm
Bibliographie: G. Gramigna, "Repertorio del design italiano, 1950-2000 per l'arredamento domestico, Vol. 1 1950/1979", Ed. Umberto Allemandi & Co., Turin, 2003, modèle similaire p.38
3 000 / 4 000 €
- 223.** **Ignazio Gardella** (1905-1999)
Bibliothèque modulable - Modèle Lib 2
Première édition
Bois, métal laqué et laiton
Édition Azucena
Modèle créé vers 1955
H 220 x L 100 x P 49,5 cm
Bibliographie: G. Gramigna, "Repertorio del Design Italiano 1950-2000 per l'arredamento domestico", Vol. 1, Ed. Allemandi & Co., Turin, 2003, modèle similaire reproduit p. 42
6 000 / 9 000 €



223



224



224. Angelo Mangiarotti (1921-2012)
Table de salle à manger
Fonte de bronze et bois verni
Édition La Sorgente dei Mobili
Modèle créé vers 1973
H 72 x L 220 x P 80 cm
8 000 / 12 000 €

225. Stilnovo (XXe, éditeur)
Lampadaire
Laiton et métal laqué
Édition Stilnovo
Modèle créé dans les années 1960
H 205 x L 60 x P 52 cm
4 000 / 6 000 €



225



226



226. **Jorge Zalszupin** (1922-2020)

Table dite 'Andorinha'
Contreplaqué d'imbuia
Édition L'Atelier Moveis
Modèle créé vers 1960
H 29 x L 111 x P 62 cm
6000 / 9000 €

227. **Jorge Zalszupin** (1922-2020)

Table basse dite 'Mesa Pétala'
Métal laqué et placage d'imbuia
Édition L'Atelier Moveis
Modèle créé entre 1959-1965
H 33 x Ø 141 cm

Bibliographie: M. C. Loschiavo dos Santos, "Jorge Zalszupin, Design Moderno Brasil", Ed. Olhares, 2014, modèle similaire reproduit pp.156-157

10 000 / 15 000 €



227



228

228. Travail brésilien (XXe)
Table basse
Imbuia et marbre
Modèle créé dans les années 1950
H 22,5 x L 78 x P 78 cm
2 000 / 3 000 €

229. Isamu Noguchi (1904-1988)
Lampadaire - Modèle BB2-S2
Série 'Akari'
Papier Washi, bambou et métal laqué
Édition Ozeki & Co
Idéogramme dit 'Soleil et Lune'
Modèle créé vers 1960
H 168 x Ø 45 cm
3 000 / 4 000 €

230. Isamu Noguchi (1904-1988)
Lampadaire - Modèle BB2-S2
Série 'Akari'
Papier Washi, bambou et métal laqué
Édition Ozeki & Co
Idéogramme dit 'Soleil et Lune'
Modèle créé vers 1960
H 168 x Ø 45 cm
3 000 / 4 000 €



230

229



231

231. **Riki Watanabe** (1911-2013)
Chaise - Modèle 'Himo chair'
Pin et corde
Modèle créé vers 1953
H 71 x L 53 x P 70 cm
8 000 / 12 000 €

232. **Maruni** (XXe, éditeur)
Paire de chaises
Teck teinté et corde
Étiquette d'éditeur
Modèle créé vers 1955
H 76 x L 54 x P 58 cm
4 000 / 6 000 €



232



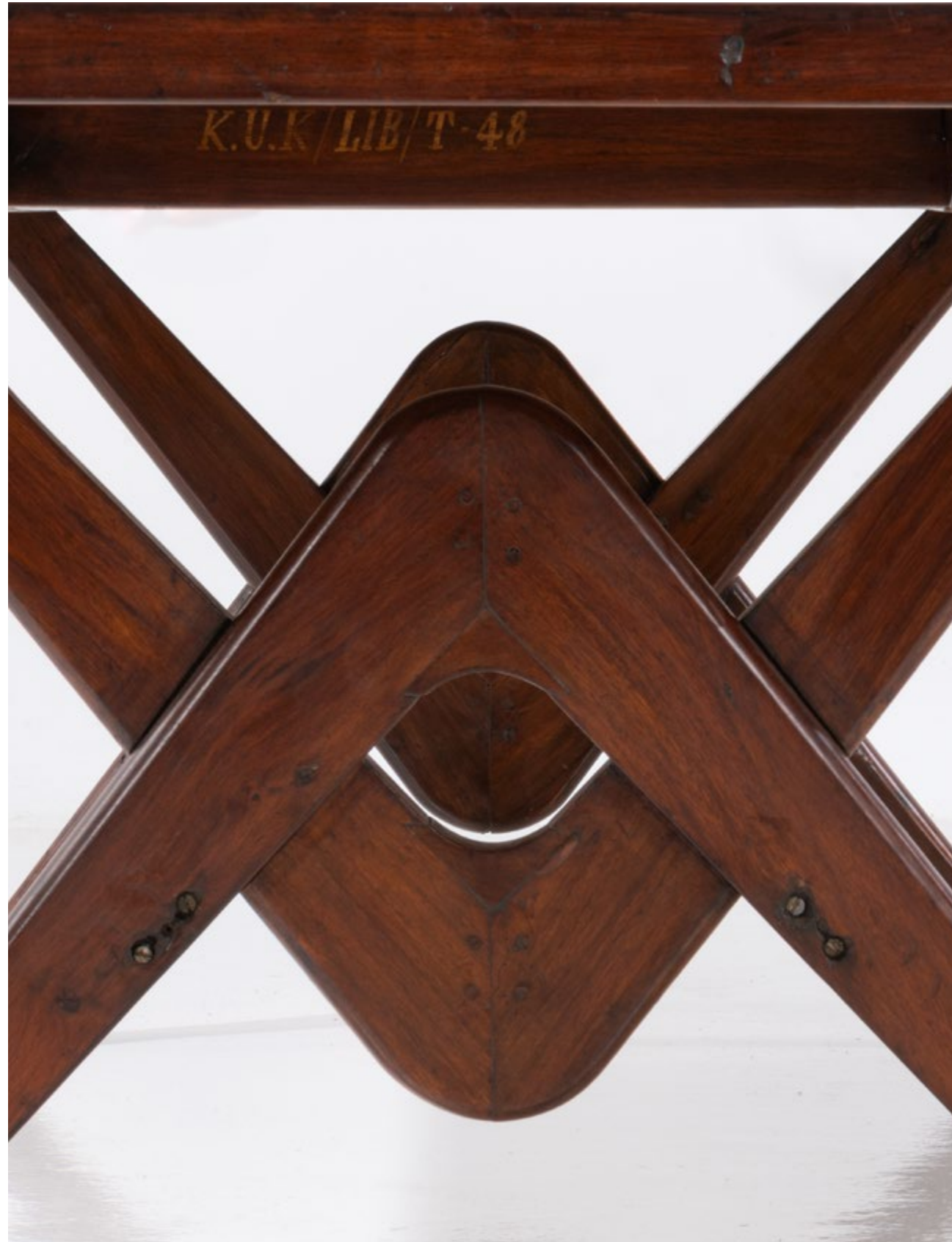

233. **Pierre Jeanneret** (1896-1967)
& **Le Corbusier** (1887-1965)
Table de conférence dite 'Committee Table'
Modèle PJ-TAT-14-A
Teck et placage de teck
Marquée "K.U.K/LIB.C 27" sur le champs et
"K.U.K/LIB.T-48" sous le plateau
Modèle créé vers 1963
H 75 x L 245 x P 122 cm
Provenance : Bibliothèque de l'université de
Kurukshetra, Haryana, Inde
Bibliographie :
- E. Touchaleaume, G. Moreau, "Le Corbusier.
Pierre Jeanneret. L'Aventure Indienne", Paris
2010, modèle reproduit p. 582 (PJ-SI-14-A).
- P. Seguin, "Le Corbusier, - Pierre Jeanneret :
Chandigarh, India", Paris, Édition Galerie Patrick
Seguin, 2014, modèle reproduit p. 286
60 000 / 90 000 €





© D.R.

234. Pierre Jeanneret (1896-1967)
Suite de six fauteuils dits 'Office chair'
Teck et cannage
Modèle créé vers 1955
H 75 x L 50 x P 50 cm
Provenance : Bâtiments administratifs,
Chandigarh, Inde
Bibliographie : L. & P. Seguin, "Le Corbusier, Pierre
Jeanneret - Chandigarh, India", Galerie Patrick
Seguin, 2014, modèle similaire pp.164-173, 283
30 000 / 40 000 €



234



235. Pierre Jeanneret (1896-1967)
Suite de dix fauteuils dits 'Office chair'
Teck et cannage
Modèle créé vers 1955
H 80 x L 50 x P 53 cm
Provenance: Bâtiments administratifs,
Chandigarh, Inde
Bibliographie: L. & P. Seguin, "Le Corbusier, Pierre
Jeanneret - Chandigarh, India", Galerie Patrick
Seguin, 2014, modèle similaire pp.164-173, 283
50 000 / 70 000 €



236. Pierre Jeanneret (1896-1967)

Table

Teck

Modèle créé vers 1960

H 73 x L 218 x P 90 cm

Provenance : Modèle réalisé pour l'Université du
Penjab et diverses résidences privées, Chandigarh,
Inde

Bibliographie :

- L. & P. Seguin, "Le Corbusier, Pierre Jeanneret -
Chandigarh, India", Galerie Patrick Seguin, 2014,
modèle similaire pp. 232-235, 286

- E. Touchaleaume et G. Moreau, "Le Corbusier
Pierre Jeanneret - L'Aventure indienne", Gourcuff
Grandedigo, 2010, dessin préparatoire, modèle
similaire et variantes p. 583

30 000 / 40 000 €



236



237. Pierre Jeanneret (1896-1967)

Ensemble comprenant une table dite
'Square table' et une suite de quatre chaises
Modèle dit 'Library chair'

Teck et cannage

Une chaise avec numéro d'inventaire
peint 'EL/MS 308'

Modèles créés vers 1958

Table : H 73,5 x L 92 x P 92 cm

Chaises : H 76,5 x L 46 x P 47 cm

Provenance : Modèles réalisés pour divers
bâtiments administratifs, Chandigarh, Inde

Bibliographie : E. Touchaleaume et G. Moreau, "Le
Corbusier Pierre Jeanneret - L'Aventure indienne",
Gourcuff Grandedigo, 2010, modèle similaire et
dessin préparatoire (chaises) p. 569 ; modèle
similaire et dessin préparatoire (table)
p. 585

18 000 / 25 000 €



237

238. Pierre Jeanneret (1896-1967)

Ensemble composé d'un canapé et d'une paire de fauteuils - Modèle 'Upholstered Easy chair'
Teck et peau

Modèles créés vers 1955

Fauteuils : H 75 x L 80 x P 71 cm

Canapé : H 75 x L 138 x P 75 cm

Provenance : Modèles réalisés pour divers bâtiments administratifs, Chandigarh, Inde

Bibliographie : L. & P. Seguin, "Le Corbusier, Pierre Jeanneret - Chandigarh, India", Galerie Patrick Seguin, 2014, modèle similaire pp.282-283

40 000 / 60 000 €





239

239. Pierre Jeanneret (1896-1967)

Lit de repos démontable
Teck, cannage et textile
Modèle créé vers 1955
H 78 x L 192 x P 91 cm

Provenance :

- Bâtiments administratifs, Chandigarh, Inde
- Francesco Paolini studio

Bibliographie : E. Touchaleaume, G. Moreau, "Le Corbusier, Pierre Jeanneret, L'aventure indienne", Éd. Gourcuff Gradenigo, 2010, modèle p.590 réf. PJ-L-01-A

5000 / 7000 €

240. Pierre Jeanneret (1896-1967)

Bibliothèque - Modèle PJ-R-04-A
Teck
Modèle créé vers 1960
H 185 x L 130 x P 59 cm

Bibliographie : E. Touchaleaume, G. Moreau, "Le Corbusier, Pierre Jeanneret, L'aventure indienne", Éd. Gourcuff Gradenigo, 2010, modèle similaire p.593

20 000 / 30 000 €



240



241



241. Pierre Jeanneret (1896-1967)

Bureau dit 'Pigeonhole desk'

Teck, cuir et métal

Marqué 'P.E.G BLOCK 394 II'

Modèle créé vers 1957-58

H 71 x L 122 x P 82 cm

Provenance : Bâtiments administratifs,
Chandigarh, Inde

Bibliographie : L. et P. Seguin, "Le Corbusier,
Pierre Jeanneret - Chandigarh, India", Galerie
Patrick Seguin, 2014, modèle similaire pp.246-249,
267 et 288

15 000 / 25 000 €

242. Pierre Jeanneret (1896-1967)

Paire de fauteuils

Teck et cuir

Modèle créé vers 1960

H 68,5 x L 55 x P 51 cm

Bibliographie : E. Touchaleaume, G. Moreau, "Le
Corbusier, Pierre Jeanneret, L'aventure indienne",
Éd. Gourcuff Gradenigo, 2010, modèle similaire
p.569

10 000 / 15 000 €



242



243

243. Pierre Jeanneret (1896-1967)
Suite de douze fauteuils dits 'Office chair'
Teck poncé et cannage
Modèle créé vers 1955
H 75 x L 51 x P 52 cm
Provenance: Bâtiments administratifs,
Chandigarh, Inde
Bibliographie: L. & P. Seguin, "Le Corbusier, Pierre
Jeanneret - Chandigarh, India", Galerie Patrick
Seguin, 2014, modèle similaire pp.164-173, 283
50 000 / 70 000 €



244

244. Pierre Jeanneret (1896-1967)
Paire de chaises à pupitre - Modèle PJ-SI-26-E
Teck et cannage
Modèle créé vers 1960
H 82 x L 53 x L 63 cm
Provenance : Modèle réalisé pour l'Université du
Pendjab, Chandigarh, Inde
Bibliographie : L. & P. Seguin, "Le Corbusier, Pierre
Jeanneret - Chandigarh, India", Galerie Patrick
Seguin, 2014, modèle similaire pp.192-195, 284
6000/9000 €

245. Pierre Jeanneret (1896-1967)
Paire de chaises à pupitre - Modèle PJ-SI-26-E
Teck et cannage
Modèle créé vers 1960
H 82 x L 53 x L 63 cm
Provenance : Modèle réalisé pour l'Université du
Pendjab, Chandigarh, Inde
Bibliographie : L. & P. Seguin, "Le Corbusier, Pierre
Jeanneret - Chandigarh, India", Galerie Patrick
Seguin, 2014, modèle similaire pp.192-195, 284
6000/9000 €



245



246

246. Luigi Caccia Dominioni (1913-2016)
Paire de lampes de table - Modèle LTA2
Aluminium, laiton et fonte
Édition Azucena
Modèle créé vers 1954
H 52 x L 38 x P 27 cm
Bibliographie: A. Bassi, "La luce italiana, design delle lampade 1945-2000", Ed. Electa, Milan, 2008, p. 53
5000 / 7000 €

247. Paolo Buffa (1903-1970)
Lit de repos
Noyer et textile
Modèle créé vers 1940
H 87 x L 202 x P 110 cm
4000 / 6000 €



247



248

248. Lee Rosen (XXe)
Paire de lampes de table
Céramique, laiton et textile
Édition Design Technics
Modèle créé dans les années 1950
H 80 × Ø 28 cm
2500 / 3500 €

249. Joaquim Tenreiro (1906-1992)
Paire de bouts de canapé
Imbuia et verre
Modèle créé vers 1950
H 60 × L 61,5 × P 61,5 cm
8000 / 12000 €



249



250

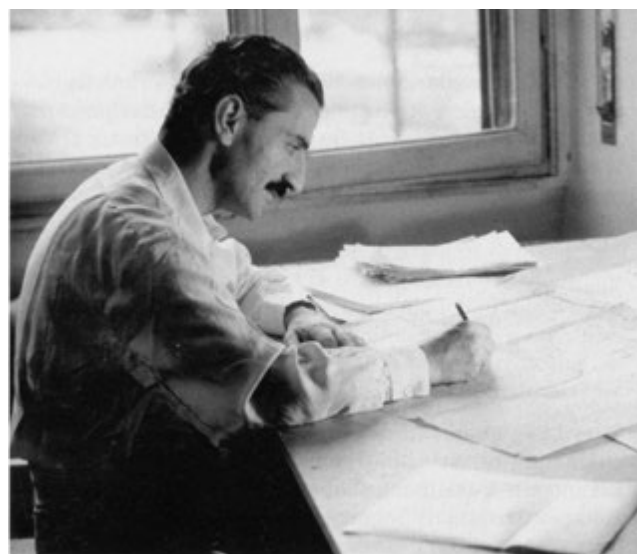

250. Carlo de Carli (1910-1999),
Renato Angeli (XXe)
& **Claudio Olivieri** (1934-2019)
Table basse
Noyer et verre
Modèle créé vers 1950
H 53 x Ø 82,5 cm
1500 / 2000 €

251. Franco Albini (1905-1977)
Fauteuil dit 'Fiorenza'
Noyer et tissus
Édition Arflex
Modèle créé en 1952
H 100 x L 88 x P 85 cm
Bibliographie :
- G. Gramigna, "Repertorio del Design Italiano
1950-2000 per l'arredamento domestico", Vol.
1, Ed. Allemandi & Co., Turin, 2003, modèle
similaire reproduit p. 28
- A. Piva & V. Prina, "Franco Albini : 1905-1977",
Milan, Ed. Electa, 1998 modèle similaire reproduit
p. 141
- R. Aloï, "Mobili tipo", Ed. Hoepli, Milan, 1956,
exemplaire similaire reproduit pp. 201, 257
3000 / 4000 €



251



252



252. **Axel Salto** (1889-1961)

Coupe
Céramique émaillée
Édition Royal Copenhagen
Modèle créé vers 1930
H 15 x L 38 x P 39 cm
3000 / 4000 €

253. **Angelo Lelii** (1915-1987)

Paire de lampadaires à chevalet - Modèle 12377S
dit 'Cavaletto'
Métal chromé et aluminium laqué
Édition Arredoluce
Modèle créé dans les années 1950
H 208 x L 82 x P 57 cm (base)
Bibliographie: A. Pansera, A. Padoan, A.
Palmaghini, "Arredoluce, Catalogue Raisonné
1943-1987", Éd. Silvana, Milan, 2018, modèle
reproduit pp.126 et 282
6000 / 9000 €



253

254. **Ole Wanscher** (1903-1985)

Paire de chaises
Cuir et bois
Édition A.J Iversen
Modèle créé en 1958
H 80 x L 63 x P 52 cm
6000 / 9000 €

255. **Fredericia Møbelfabrik** (XXe, éditeur)

Cabinet
Placage et laiton
Étiquette Rasmussen
Modèle créé vers 1960
H 135 x L 90 x P 35 cm
6000 / 9000 €



254



255



256



© D.R.

256. Paavo Tynell (1890-1973)
Lampe de table
Laiton, bouleau et paille
Édition Taito Oy
Estampillé Taito
Modèle créé vers 1940
H 48 x Ø 36 cm
6000 / 9000 €

257. Paavo Tynell (1890-1973)
Lampadaire - Modèle 9602
Laiton, rotin et textile
Édition Idman
Modèle créé vers 1935
H 150 x Ø 63 cm
10 000 / 15 000 €



257



258

258. **Paavo Tynell** (1890-1973)
Paire d'appliques
Laiton et métal laqué
Édition Taito
Estampillées OY.TAITO.AB
H 29 x L 36,5 (variable) x P 9,5 cm
5000 / 7000 €

259. **Paavo Tynell** (1890-1973)
Lampe de table - Modèle 9201
Laiton, bouleau et textile
Estampillée OY TAITO 9202
Modèle créé vers 1950
H 42 x L 35 x P 16,5 cm
6000 / 9000 €



259



260. **Hans Wegner** (1914-2007)
Bureau - Modèle AT325A
Teck, acier et chêne
Édition Andreas Tuck
Estampille d'éditeur
Modèle créé vers 1960
H 72 x L 206 x P 90 cm
5000 / 7000 €



260



261

261. Paavo Tynell (1890-1973)
 Paire de plafonniers - Modèle A2-3
 Laiton et métal laqué
 Modèle créé dans les années 1940
 H 37 x Ø 45 cm
 8 000 / 12 000 €

262. Mogens Koch (1898-1992)

Ensemble de six éléments de bibliothèques
 modulables
 Chêne
 Édition Rud. Rasmussen
 Étiquettes d'éditeur derrière chaque élément
 Modèle créé en 1928
 H 153 x L 228 x P 27,5 cm (configuration totale)
 H 76 x L 76 x P 27,5 cm (par élément)

Bibliographie:

- E. Hiort, "Modern Danish Furniture", Ed. Architectural Book, New York, 1956, modèle similaire reproduit p.118
 - G. Jalk, "40 Years of Danish Furniture Design: The Copenhagen Cabinet Makers Guild exhibitions 1957-1966", Ed. Danish Technological Institute, Copenhagen, 1987, modèle similaire reproduit p.35
 - G. Jalk, "40 Years of Danish Furniture Design: The Copenhagen Cabinet Makers Guild exhibitions 1947-1956", Ed. Danish Technological Institute, Copenhagen, 1987, modèle similaire reproduit pp. 73, 205
- 6 000 / 9 000 €**



262



263

263. Krogænes Møbler (XXe, éditeur)
Tabouret tripode
Pin
Édition Krogænes Møbler
Modèle créé vers 1960
H 35 x L 48 x P 36 cm
1500 / 2000 €

264. Lisa Johansson-Pape (1907-1989)
Paire de lampes - Modèle n°46-017
Verre, cuivre et textile
Édition Orno
Modèle créé vers 1961
H 68 x Ø 32 cm
4000 / 6000 €



264



265



265. **Poul Cadovius** (1911-2011)
Canapé
Placage de teck et textile
Édition France and Son
Étiquette d'éditeur
Modèle créé dans les années 1960
H 60 × L 204 × P 76 cm
2000 / 3000 €

266. **Poul Cadovius** (1911-2011)
Paire de fauteuils
Placage de teck et textile
Édition France and Son
Étiquette d'éditeur
Modèle créé dans les années 1960
H 60 × L 84 × P 76 cm
3000 / 4000 €



266



© D.R.



267

267 . Martin Eisler (1913-1977)
Série de six chaises
Peroba, cannage et cuir
Édition Forma
Modèle créé dans les années 1950
H 82 x L 40 x P 50 cm
Bibliographie :
- Casa & Jardim, février 1956, p.17 pour une
publicité
- A. Chen, "Brazil Modern", Ed. The Monacelli
Press, New York, 2016, modèle reproduit p.211
20 000 / 30 000 €



268

268. **Ingegerd Silow** (1916-2005)

Tapis
Laine
Monogramme tissé 'IS' en bas à droite
Modèle créé vers 1950
375 x 245 cm
6 000 / 9 000 €

269. **Joaquim Tenreiro** (1906-1992)

Paire de chauffeuses dites 'Cadeira Baixa'
Imbuia et cannage
Modèle créé dans les années 1950
H 79 x L 52 x P 55 cm

Bibliographie:

- A. Vicente & M. Vasconcellos, "Movel Moderno Brasileiro", Ed. Olhares, 2017, modèle similaire reproduit p. 79

- "Desenho da utopia: Mobiliário moderno brasileiro", Ed. Olhares, 2016, modèle similaire reproduit n.p.

8 000 / 12 000 €



269



270. **Martin Eisler** (1913-1977)
& **Carlo Hauner** (1927-1996)
Table de salle à manger à allonges et suite de
quatre chaises
Peroba, cannage et similicuir
Modèle créé dans les années 1950
H 75 x Ø 117 cm (table)
H 75 x L 160 x P 117 cm (table avec allonges)
H 86 x L 43 x P 50 cm (chaises)
10 000 / 15 000 €

271. **Martin Eisler** (1913-1977)
& **Carlo Hauner** (1927-1996)
Paire de fauteuils - Modèle 'Poltrona Reversivel'
Métal, laiton et textile
Édition Forma
Modèle créé vers 1955
H 68 x L 103 x P 71 cm
Bibliographie:
- M. Vasconcellos, "Model Moderno Brasileiro",
Ed. Olhares, Sao Paulo, 2017, p. 228, 229
- R. Teixeira & J. brasileiro", Ed. Olhares, Sao
Paulo, 2016, n.p.
- "Coll., Movei Brasileiro Moderno", Ed. Aeroplano
& FGV Projetos, 2012, modèle similaire reproduit
p. 207
10 000 / 15 000 €





272

272. Grete Jalk (1920-2006)

Paire de tables gigognes
Contreplaqué de teck
Édition Paul Jepperson
Modèle créé vers 1963
H 40 × L 51 × P 36 cm
H 38 × L 42 × P 33 cm
2000 / 3000 €

273. Mauri Almari (XXe)

Lampadaire - Modèle 62046
Laiton et verre
Modèle créé dans les années 1950
H 162,5 × Ø 22 cm
4000 / 6000 €



273



274. **Carlo de Carli** (1910-1971)
Commode - Modèle D154
Bois laqué, métal, laiton doré
Édition Sormani
Modèle créé vers 1963-1964
H 81 x L 144 x P 55,5 cm
Bibliographie: Domus n°425, avril 1965, n.p.
3 000 / 4 000 €



275. **Carlo de Carli** (1910-1971)
Commode - Modèle D154
Bois laqué, métal, laiton doré
Édition Sormani
Modèle créé vers 1963-1964
H 81 x L 144 x P 55,5 cm
Bibliographie: Domus n°425, avril 1965, n.p.
3 000 / 4 000 €



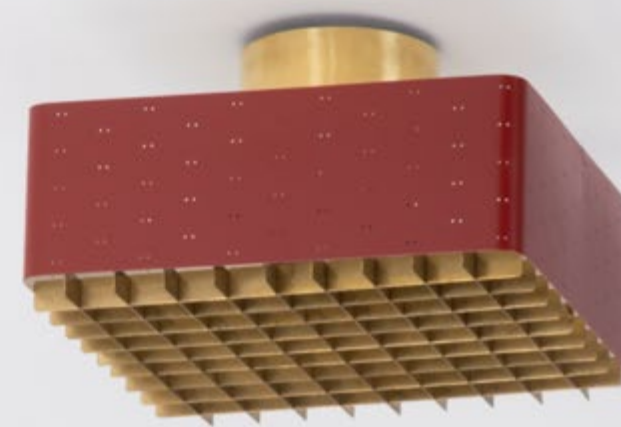
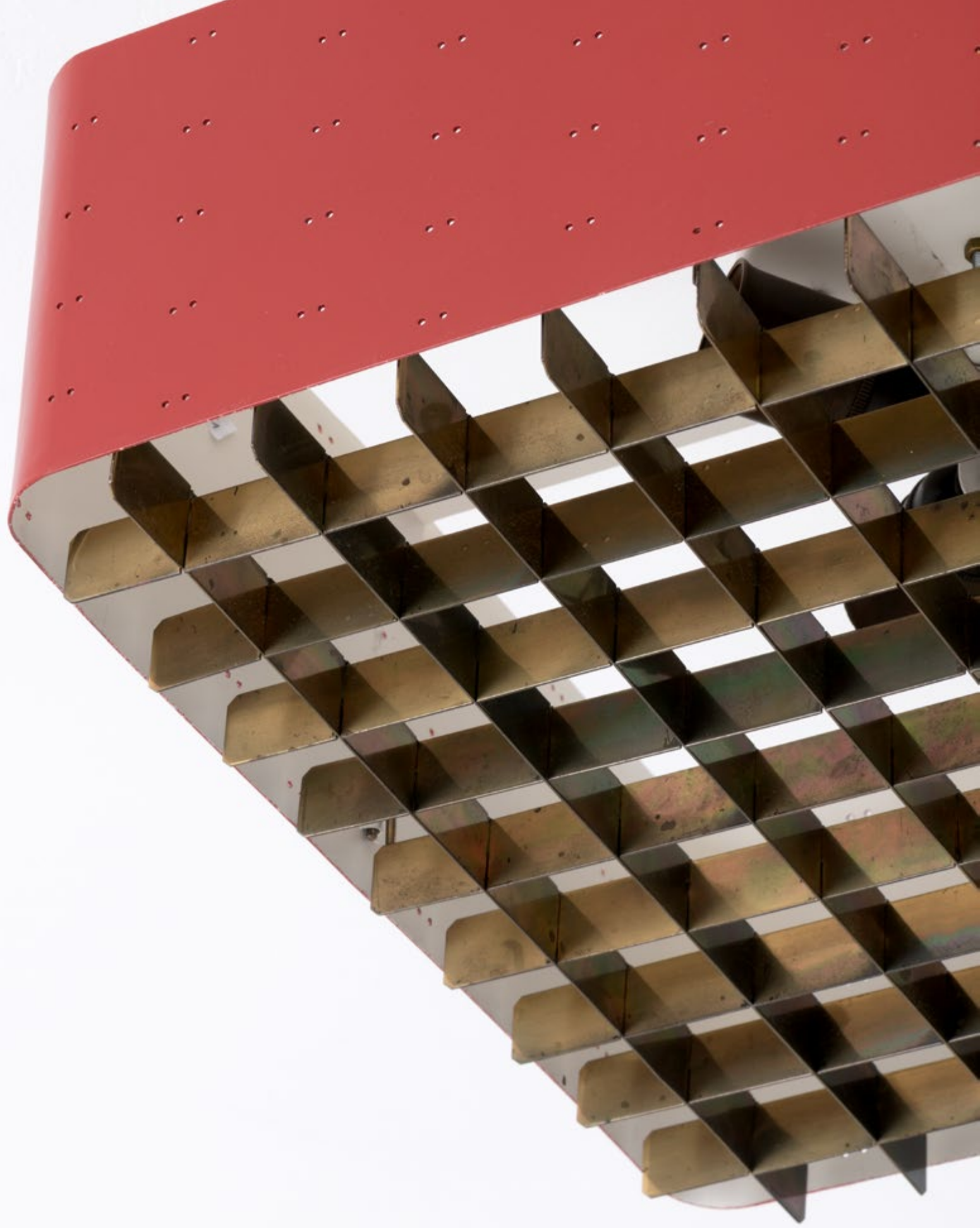

276

276. Paavo Tynell (1890-1973)

Paire de plafonniers - Modèle n°9068/40 dit 'Starry Sky'

Laiton et métal laqué
Édition Idman

Modèle créé vers 1955
H 25 x L 40 x P 40 cm

Bibliographie : Catalogue commercial Idman n°142, Helsinki, 1958, modèle similaire illustré p. 47

10 000 / 15 000 €



277

277. Angelo Lelli (1915-1984)

Suspension

Laiton, métal peint et verre acrylique coloré

Édition Arredoluce

Modèle créé dans les années 1960

H 92 x Ø 62 cm

Expertisée par les Archives Arredoluce.

5000 / 7000 €



278

278. Gio Ponti (1891-1979)
Suite de six assiettes - Série 'Primavera'
Céramique émaillée
Édition Franco Pozzi
Modèle créé vers 1967
H 2,5 × Ø 26 cm
Bibliographie:
- L. Falconi, "Gio Ponti interni oggetti Design", Ed. Electa, 2005, p. 252
- S. Bouilhet-Dumas, D. Forest et S. Licitra, "Gio Ponti Archi-Designer", Ed. Silvana, p. 265
- Domus n°450, mai 1967, modèle similaire p. 22
3500 / 4500 €

279. Gio Ponti (1891-1979)
Paire de chenets
Fonte de fer laquée
Modèle créé vers 1940
H 33 × L 60 × P 13 cm
Expertisée par les Archives Gio Ponti.
6000 / 9000 €



279



280

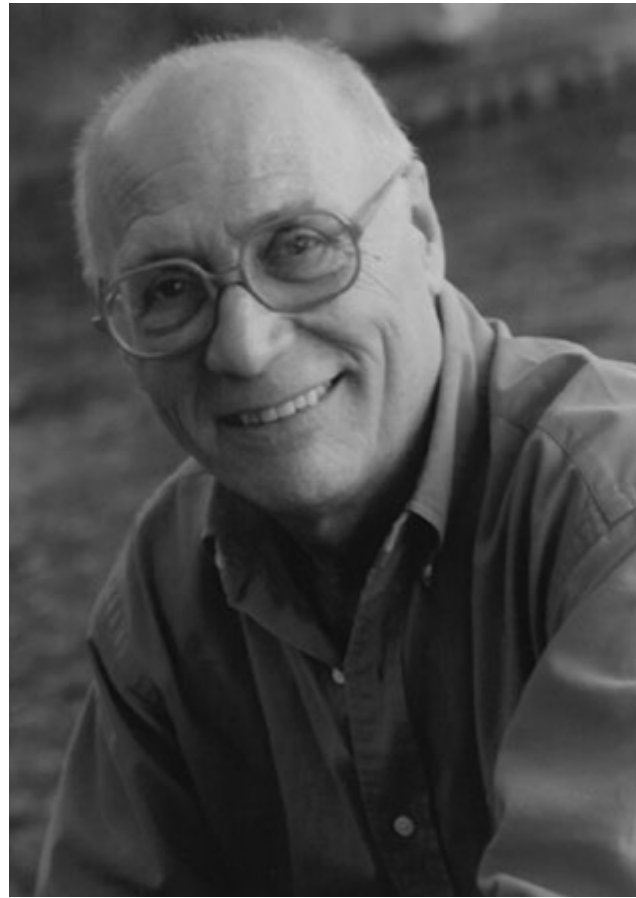

© D.R.

280. Piero Castiglioni (né en 1944)
& **Roberto Menghi** (1920-2006)
Paire d'appiques 'Canna Fioriti' - Modèle 2703
Verre, laiton et métal
Modèle créé vers 1981
H 53 x L 13 x P 13 cm
1000 / 1500 €

281. Gino Sarfatti (1912-1985)
Paire de suspensions - Modèle 2042/6
Métal laqué et verre
Édition Arteluce (étiquette)
Modèle créé vers 1963
H 25 x Ø 70 cm
Bibliographie: M. Romanelli & S. Severi, "Gino Sarfatti Selected Works", Silvana Editoriale, 2012, variante du modèle reproduit p. 479
8000 / 12000 €



281

282. Jules Leleu (1883-1961)
& Ateliers Jean Prouvé (1901-1984)
Bureau suspendu et sa chaise
Tôle pliée laquée, chêne et cuir
Modèle créé en 1936
H 86 x L 171 x P 73 cm (bureau)
H 82 x L 44 x 46 (chaise)
Provenance: Mobilier créé pour le Sanatorium
Geoffroy Martel de Janville au Plateau d'Assy,
Haute Savoie
4000 / 6000 €



282

283. Jules Leleu (1883-1961)
& Ateliers Jean Prouvé (1901-1984)
Lit
Tôle pliée laquée, textile et métal nickelé
Modèle créé en 1936
H 94 x L 200 x P 133 cm
Provenance: Mobilier créé pour le Sanatorium
Geoffroy Martel de Janville au Plateau d'Assy,
Haute Savoie
8000 / 12000 €



283



284

284. Lee Rosen (XXe)
Lampe de table
Céramique, laiton et textile
Édition Design Technics
Modèle créé dans les années 1950
H 80 x Ø 28 cm
1800 / 2500 €

285. Fritz Neth (XXe)
Paire de fauteuils
Laiton et laine
Édition Correcta
Modèle créé en 1955
H 75 x L 75 x P 70 cm
6000 / 9000 €



285

286. **Antti Paatero** (né en 1943)

Paire de lampadaires
Laiton et métal laqué
Édition Valaisinpaja Oy
Modèle créé vers 1960
H 170 x Ø 40 cm

Provenance: Modèle créé pour l'aménagement de
l'Hôtel Marski, Helsinki, Finlande

7000/9000 €



286

287. **Hans Wegner** (1914-2007)

Suite de six chaises- Modèle n°W2 dit

'Dining-room chair'

Chêne et rotin

Modèle créé vers 1950

H 75,5 x L 55 x P 42 cm

Bibliographie:

- C. H. Olesen, "Wegner, just one good chair", Design
Museum Danmark, Copenhagen, 2014, p.172

- N. Oda, "Hans J. Wegner's 100 Chairs", Corona,
2002, modèle similaire p.55

6000/9000 €



287



288



288. Georg Bighinello (XXe)
Canapé - Modèle 'Capriccio'
Velours et plastique
Édition Eurosalo
Signé sur une plaque au dessous
Modèle créé dans les années 1970
H 80 x L 215 x P 104 cm
8 000 / 12 000 €

289. Georg Bighinello (XXe)
Paire de fauteuils - Modèle 'Capriccio'
Velours et plastique
Édition Eurosalo
Signé sur une plaque au dessous
Modèle créé dans les années 1970
H 80 x L 102 x P 100 cm
8 000 / 12 000 €



289

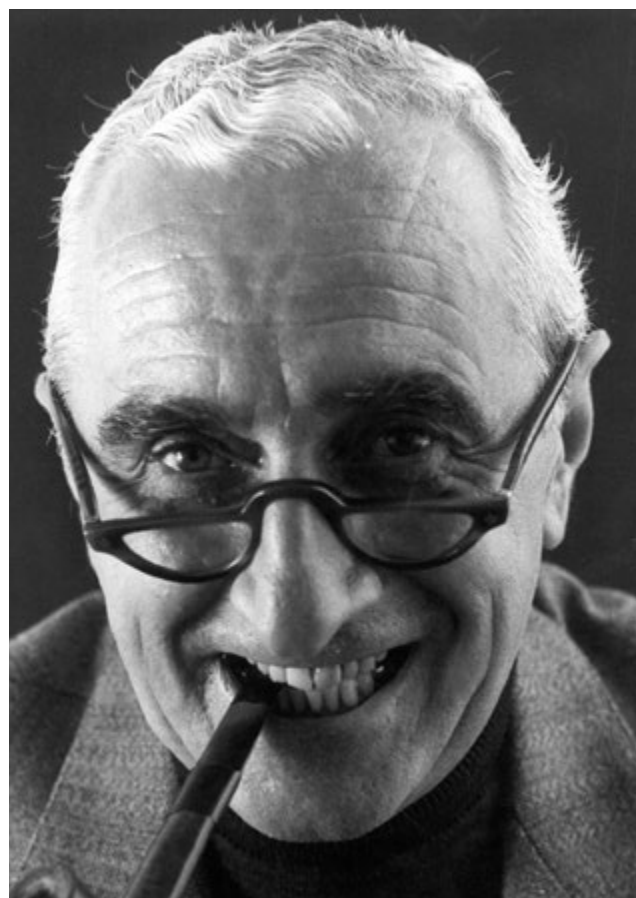

© D.R.

290

290. Luigi Caccia Dominioni (1913-2016)
Paire d'appliques - Modèle n°LP11
Laiton et verre
Édition Azucena
Modèle créé vers 1958
H 113 x L 29 x P 41 cm
Bibliographie: G. Gramigna, "Repertorio del design Italiano", Édition Mondadori, modèle reproduit p.129
2000 / 3000 €

291. Osvaldo Borsani (1911-1985)
Paire de tables d'appoint
Laiton et verre teinté
Édition Arredamenti Borsani Varedo
Modèle créé vers 1948
H 56 x Ø 54 cm
8000 / 12000 €



291



292

- 292. Gio Ponti** (1891-1979)
Table basse
Verre et bois laqué
Modèle créé vers 1938
H 46 x L 109,5 x P 52 cm
Bibliographie: Quaderni di Fontana Arte n°4,
modèle similaire, n.p.
Expertisée par les Archives Gio Ponti.
4000 / 6000 €
- 293. Gio Ponti** (1891-1979)
Paire de fauteuils - Modèle 803
Laiton et velours
Édition Cassina
Modèle créé vers 1954
H 80 x L 76 x P 75 cm
Bibliographie: Domus, n°292, mars 1954, p. 63
Expertisée par les Archives Gio Ponti.
6000 / 9000 €



293



294

294. Fontana Arte (XXe, éditeur)

Miroir - Modèle 2014
Verre teinté, acier et miroir
Édition Fontana Arte
Daté au dos '23APR1964'
Modèle créé vers 1960
H 80 x L 58,5 x P 6 cm
3000 / 4000 €

295. Tobia Scarpa (né en 1935)

Deux coupes et deux vases en verre dits
'Battuto'
Verre teinté
Édition Venini
Modèle créé vers 1962
H 30 x Ø 21,5 cm
H 26 x Ø 19,5 cm
H 8 x Ø 21,5 cm
H 7 x Ø 20,5 cm
2500 / 3500 €



295



296



296. Paolo De Poli (1905-1996)
Coupe
Cuivre émaillé
Signature gravée 'De Poli'
Modèle créé dans les années 1950
H 4 x L 41 x P 26,5 cm
800 / 1200 €

297. Max Ingrand (1908-1969)
Paire de lampes de table - Modèle 2218
Verre teinté et métal chromé
Édition Fontana Arte
Modèle créé vers 1956
H 22 x Ø 12 cm
Bibliographie: F. Deboni, "Fontana Arte", Ed.
Umberto Allemandi & Co., Turin, 2013, modèle
reproduit ill. 373
8000 / 12000 €



297

298. **Marianne Richter** (1908-2010)

Tapis 'Sargasso grön'

Tissé par l'atelier Märta Måås-Fjetterström AB

Monogramme tissé 'AB MMF' à gauche 'MR' à droite

Modèle créé en 1968

250 x 175 cm

6 000 / 9 000 €

299. **Hans J. Wegner** (1914-2007)

Suite de douze chaises - Modèle CH24 dit

'Wishbone'

Chêne et cannage

Édition Carl Hansen

Modèle créé en 1949

H 73 x L 53 x P 52 cm

Bibliographie:

- C. Holmsted Olesen, "Wegner, just one good chair", Ed. Hatje Cantz, 2014, dessin du modèle p. 58 et modèle similaire pp. 6, 61, 83, 121, 124

- J. Gura, "Sourcebook of Scandinavian furniture, designs for the 21st century", W. W. Norton & Company, 2007, modèle similaire référencé et illustré au numéro 2-029 p. 75

5 000 / 7 000 €





300

300. Fontana Arte (XXe, éditeur)
Miroir - Modèle 2014
Verre teinté, laiton et miroir
Édition Fontana Arte
Modèle créé vers 1960
H 80 × L 58 × P 6 cm
3000 / 4000 €

301. Paolo Buffa (1903-1970), attribué à
Enfilade
Noyer et placage de noyer clair et laiton
Modèle créé vers 1949
H 104 × L 220 × P 46 cm
7000 / 9000 €



301



302



302. Fontana Arte (XXe, éditeur)

Étagère
Laiton et verre
Édition Fontana Arte
Modèle créé vers 1950
H 7 × L 178,5 × P 32 cm
5000 / 7000 €

303. Fontana Arte (XXe, éditeur)

Paire d'appliques
Miroir, laiton nickelé, bois et textile
Étiquette 'Vetri d'arte Fontana'
Modèle créé dans les années 1940
H 42,5 × L 21 × P 13 cm
4000 / 6000 €



303



304

304. Fontana Arte (XXe, éditeur)
Lampe de bureau
Verre, verre miroité et textile
Modèle créé vers 1930
H 65 x Ø 38 cm
2000 / 3000 €

305. Federico Munari (XXe), attribué à
Canapé
Laiton et textile
Modèle créé dans les années 1950
H 86 x L 240 x P 110 cm
6000 / 9000 €



305



306



307

306. Carlo Scarpa (1906-1978)
Suspension - Modèle 5258
Verre soufflé à inclusion de verre 'lattimo'
Édition Venini
Modèle créé vers 1940
H 76 × Ø 35 cm
3 000 / 4 000 €

307. Carlo Scarpa (1906-1978)
Suspension - Modèle 5258
Verre soufflé à inclusion de verre 'lattimo'
Édition Venini
Modèle créé vers 1940
H 76 × Ø 35 cm
3 000 / 4 000 €

308. Marco Zanuso (1916-2001)
Paire de fauteuils - Modèle 'Regent'
Métal laqué et textile
Édition Arflex
Modèle créé dans les années 1960
H 83 × L 82 × P 83 cm
Bibliographie:
- Domus, n°372, novembre 1960, n.p.
- G. Gramigna, "Repertorio 1950/1980", Ed.
Mondadori, 1985, p.153
5 000 / 7 000 €



308



309

309. Max Ingrand (1908-1969)

Miroir

Verre miroité, laiton et verre teinté

Édition Fontana Arte

Modèle créé vers 1958

H 77,5 x L 58 x P 2,5 cm

Bibliographie:

- E. Paoli, "L'importanza della Specchio", p.34, fig.86

- Quaderni Vitrum n°8, "Specchiere e specchi", Cisav, Milano, circa 1960, p.116

- F. Deboni, "Fontana Arte: Gio Ponti, Pietro Chiesa, Max Ingrand", Umberto Allemandi & Co., Turin, 2013, pièce reproduite sous le n°422

4000 / 6000 €

310. Travail Italien (XXe)

Suite de quatre appliques

Laiton et Perspex

Modèle créé dans les années 1950

H 160 x L 47 x P 27 cm

2000 / 3000 €



310



311



311. Pietro Chiesa (1892-1948)
Table d'appoint
Verre opalin noir et noyer
Édition Fontana Arte
Modèle créé vers 1932
H 51 x L 95 x P 60 cm
4000 / 6000 €

312. Gustavo Pülitzer (1887-1967)
Suite de cinq appliques
Laiton et métal laqué
Modèle créé vers 1950
H 20 x Ø 8 cm
1000 / 1500 €



312



313

313. Mauri Alinari (XXe)
Paire de lampes de table
Laiton et rotin
Édition Idman
Signature de l'éditeur au dessous de l'une
Modèle créé vers 1950
H 35 x Ø 21 cm
5000 / 7000 €

314. Mauri Alinari (XXe)
Suspension - Modèle K2-48
Laiton, métal laqué
Édition Idman Oy
Modèle créé vers 1950
H 152 x Ø 50 cm
Bibliographie: Catalogue de vente Idman, 1958,
Helsinki, modèle similaire illustré p.93
6000 / 9000 €



314



© D.R.

315

315. Gio Ponti (1891-1979)
Guéridon
Chêne et mélaminé
Modèle créé vers 1955
H 72 x Ø 80 cm
Expertisé par les Archives Gio Ponti.
3000 / 4000 €

316. Franco Albini (1905-1977)
Suite de quatre fauteuils et une table basse
Modèle 'Margherita'
Édition Bonacina
Modèle créé vers 1951
H 100 x L 76 x P 75 cm (fauteuil)
H 52 x Ø 60 (table)
Bibliographie: R. Aloï, "Mobili Tipo", Hoepli,
Milan, 1956, modèle similaire reproduit p.311
3000 / 4000 €



316



317

317. Augusto Romano (1918-2011)

Paire de fauteuils et table basse
Hêtre courbé, chanvre tressé et contreplaqué
Modèle créé dans les années 1950
H 81 x L 59 x P 63 cm (fauteuils)
H 59 x Ø 66 cm (table basse)

Bibliographie :

- Domus n°230, "Ultimi mobili all'aperto", octobre 1948, p.39, pour un modèle similaire
- R.Aloi, "Esempi Di Arredamento Moderno Di Tutto Il Mondo: Tavoli, tavolini", Carrelli, 1957, ill. 72-75, pour des modèles similaires

3000 / 4000 €

318. Fritz Schlegel (1896-1965)

Banc
Bois et corde
Édition Fritz Hansen
Modèle créé vers 1930
H 78 x L 180 x P 67 cm
4000 / 6000 €



318



319

319. Travail brutaliste (XXe)

Banquette
Pin et peau
Modèle créé vers 1970
H 42 x L 128 x P 44 cm
1000/1500 €

320. Isamu Noguchi (1904-1988)

Lampadaire - Modèle 31N
Série 'Akari'
Papier Washi, métal laqué et fonte
Édition Ozeki & Co.
Idéogramme dit 'Soleil et Lune'
Modèle créé en 1985
H 190 x Ø 37 cm
2000/3000 €



320



321



322

321. Florence Knoll (1917-2019)
Porte courrier
Contreplaqué d'érable moulé et aluminium
Édition Knoll
Modèle créé vers 1965
H 17 × L 29 × P 38 cm
500 / 700 €

322. Tony Paul (1918-2010)
Tabouret
Noyer et osier
Modèle créé dans les années 1950
H 30 × Ø 32 cm
600 / 900 €

323. George Nakashima (1905-1990)
Chaise - Modèle 'New chair'
Commande spéciale
Noyer
Modèle créé vers 1965
H 91 × L 41 × P 43 cm
Commande spéciale pour Mrs. Glenn Bernard,
Doylestown, Pennsylvanie, USA.
Une copie du bon de commande original pourra
être remise à l'acquéreur.
1500 / 2000 €



323



324

- 324. Pierre Paulin** (1927-2009)
Bureau - Modèle **CM141**
Métal laqué, chêne et stratifié
Édition Thonet
Modèle créé dans les années 1960
H 73 × L 129,5 × P 64 cm
3 000 / 4 000 €
- 325. Roland Rainer** (1910-2004)
Suite de six fauteuils - Modèle n°34-3
Hêtre, hêtre laqué et placage
Édition Emi & Alfred Pollak
H 81 × L 52 × P 54 cm
Provenance: Modèle créé pour le Vienna City Hall,
Vienne, Autriche
3 000 / 4 000 €



325

CONDITIONS GÉNÉRALES DE VENTE - PIASA BELGIQUE

La Maison de Ventes agit comme mandataire du vendeur qui contracte avec l'acheteur. Les ventes aux enchères sont soumises aux présentes conditions générales.

AVANT LA VENTE

1. Description et présentation des lots

Les acquéreurs potentiels sont invités à examiner les biens pouvant les intéresser et à constater leur état avant la vente aux enchères, notamment pendant les expositions.

PIASA Belgique se tient à leur disposition pour leur fournir des rapports de condition sur l'état des lots, en fonction des connaissances artistiques et scientifiques à la date de la vente. Les rapports de condition sont disponibles gratuitement, sur demande, pour aider l'acquéreur potentiel à évaluer l'état d'un lot.

L'absence de réserve au catalogue n'implique pas que le lot soit en parfait état de conservation et exempt de restauration ou imperfection (usures, craquelures, rentoilage). Les lots sont vendus dans l'état dans lequel ils se trouvent au moment de la vente. En conséquence, aucune réclamation ne sera recevable dès l'adjudication prononcée, les lots ayant pu être examinés lors de l'exposition.

Les dimensions et poids sont donnés à titre indicatif. Les couleurs et les nuances peuvent différer sur papier ou à l'écran par rapport à leur présentation lors d'un examen physique.

2. Estimation

Dans le catalogue, l'estimation figure à la suite de chaque lot. Il ne s'agit que d'une indication, le prix d'adjudication résulte du libre jeu des enchères.

L'estimation basse mentionnée dans le catalogue ne peut être inférieure au prix de réserve, et pourra être modifiée jusqu'au moment de la vente.

Les estimations ne comprennent aucunes taxes ou frais applicables.

Les estimations peuvent être données en plusieurs monnaies. L'arrondi de ces conversions peut entraîner une légère modification des arrondissements légaux.

3. Provenance et authenticité

Dans le cadre de la protection des biens culturels PIASA Belgique met tout en œuvre dans la mesure de ses moyens pour s'assurer de la provenance des lots mis en vente. En cas de contestations notamment sur l'authenticité ou l'origine des objets vendus, la responsabilité éventuelle de PIASA Belgique, tenue par une obligation de moyens, ne peut être engagée qu'à la condition expresse qu'une faute personnelle et prouvée soit démontrée à son encontre.

L'action en responsabilité civile à l'encontre de la Maison de Ventes se prescrit par 5 ans à compter de l'adjudication ou de la prisée.

PIASA Belgique se réserve le droit de retirer le lot avant la vente ou pendant la vente aux enchères s'il y a des doutes sur son authenticité ou sa provenance.

4. Indications particulières

Les lots précédés d'un (*) appartiennent à un actionnaire, un collaborateur ou un expert de la société PIASA Belgique. Les notices d'information contenues dans le catalogue sont établies avec toutes les diligences requises, par PIASA Belgique et l'expert qui l'assiste le cas échéant, sous réserve des notifications, déclarations, rectifications,

annoncées verbalement au moment de la présentation de l'objet et portées au procès-verbal de la vente.

PARTICIPATION A LA VENTE

Les enchérisseurs sont invités à se faire connaître auprès de PIASA Belgique avant la vente afin de procéder à l'enregistrement de leurs données personnelles. Pour une personne physique, son enregistrement nécessite une pièce d'identité avec photo et un justificatif de domicile si son adresse actuelle ne figure pas sur la pièce d'identité.

Pour une société, son enregistrement nécessite un certificat d'immatriculation de moins de trois mois indiquant le nom du représentant légal et son siège social.

PIASA Belgique se réserve le droit de ne pas enregistrer un client à la vente si les collaborateurs considèrent que ce client n'apporte pas toutes les garanties pour la sécurité de la transaction. Toute fausse indication concernant l'identité du client engagera sa responsabilité.

Plusieurs possibilités s'offrent au client pour enchérir.

1. Enchères en salle

Le mode usuel pour enchérir consiste à être présent en salle pendant la vente. Vous devez vous enregistrer en ligne ou en personne au sein de nos locaux 24 heure avant la vente.

2. Ordres d'achat

Le client ne pouvant assister à la vente pourra laisser un ordre d'achat. PIASA Belgique agira pour le compte de l'enchérisseur, selon les instructions contenues dans le formulaire d'ordre d'achat, et au mieux de ses intérêts. Étant entendu que les limites en euros inscrites sur l'ordre d'achat correspondent au prix marteau et ne comprennent pas les taxes et commissions à la charge de l'acheteur. Lorsque deux ordres d'achat sont identiques, la priorité revient au premier ordre reçu.

3. Enchères téléphoniques

PIASA Belgique peut porter des enchères téléphoniques pour le compte d'un acquéreur potentiel. L'acquéreur potentiel devra se faire connaître au préalable de la maison de vente. La responsabilité de PIASA Belgique ne peut être engagée pour un problème de liaison téléphonique ou en cas d'erreur ou d'omissions relatives à la réception des enchères téléphoniques.

Il ne sera accepté aucune enchère téléphonique pour les lots dont l'estimation est inférieure à 300 €.

Les ordres d'achat écrits ou les enchères par téléphone sont une facilité pour les clients mise en place à titre gracieux. Ni PIASA Belgique, ni ses employés ne pourront être tenus pour responsables en cas d'erreurs éventuelles ou omissions dans leur exécution comme en cas de non-exécution de ceux-ci.

4. Enchères en ligne

PIASA Belgique ne peut être responsable en cas de dysfonctionnement des plateformes utilisées pour enchérir en ligne. L'utilisateur doit prendre connaissance et accepter, sans réserve, les conditions d'utilisation de cette plateforme.

5. Mandat pour le compte d'un tiers

Tout enchérisseur est réputé agir pour son propre compte, cependant il peut informer au préalable PIASA Belgique de sa qualité de mandataire pour le compte d'un tiers.

PIASA Belgique se réserve le droit d'accepter ou de refuser le mandat.

Les demandes d'ordres d'achat et d'enchères téléphoniques peuvent être faites par le biais du formulaire en ligne sur le site www.piasa.fr ou en utilisant le formulaire prévu à cet effet à la fin du catalogue de vente.

DÉROULEMENT DE LA VENTE

Le commissaire-priseur est en droit de faire progresser librement les enchères. Les enchères en salle priment sur les enchères online. Après le coup de marteau, le commissaire-priseur ne pourra prendre aucune enchère quelle qu'elle soit. Lors de la vente PIASA Belgique est en droit de déplacer des lots, de réunir ou séparer des lots ou de retirer des lots de la vente.

L'adjudicataire sera le plus offrant et dernier enchérisseur, et aura pour obligation de remettre ses noms et adresse ainsi qu'une pièce d'identité ou un Kbis.

En cas de contestation au moment des adjudications, c'est-à-dire s'il est établi que deux ou plusieurs enchérisseurs ont simultanément porté une enchère équivalente, soit à haute voix, soit par signe, et réclament en même temps cet objet après le prononcé du mot « adjudgé », ledit objet sera immédiatement remis en adjudication au prix proposé par les enchérisseurs et tout le public présent sera admis à enchérir à nouveau.

PIASA Belgique peut utiliser des moyens vidéo pendant la vente aux enchères pour la présentation des objets mis en vente. PIASA Belgique ne pourra engager sa responsabilité en cas d'erreur de manipulation (présentation d'un bien différent de celui sur lequel les enchères sont portées) ou en cas de dysfonctionnemement de la plateforme permettant d'enchérir en ligne. Dans le cas où un prix de réserve a été fixé par le vendeur, PIASA Belgique peut faire porter les enchères pour le compte du vendeur jusqu'à ce que ce prix soit atteint.

L'estimation basse mentionnée dans le catalogue ne peut être inférieure au prix de réserve, et pourra être modifiée jusqu'au moment de la vente.

EXÉCUTION DE LA VENTE

L'adjudication réalise le transfert de propriété. Dès l'adjudication, les objets sont placés sous l'entière responsabilité de l'acquéreur qui devra les enlever dans les plus brefs délais.

Le transport des lots devra être effectué aux frais et sous l'entière responsabilité de l'adjudicataire. La vente est faite au comptant et est conduite en euros.

Aucun lot ne sera remis aux acquéreurs avant l'acquittement de l'intégralité des sommes dues. En cas de paiement par chèque ou par virement, la délivrance des objets, pourra être différée jusqu'à l'encaissement. Les frais de dépôt sont, en ce cas, à la charge de l'adjudicataire.

1. Frais de vente

En sus du prix de l'adjudication, l'adjudicataire devra acquitter par lot et par tranche dégressive les commissions et taxes suivantes :

30,25% TTC sur les premiers 700 000 €
(25% HT + TVA 21%)

24,20% TTC de 700001 € à 4 000 000 €
(20% HT + TVA 21%)

14,52% TTC au-delà de 4 000 001 €
(12% HT + TVA 21%)

CONDITIONS GÉNÉRALES DE VENTE - PIASA BELGIQUE

Régime de la marge

Il ne sera délivré aucun document faisant ressortir la TVA : régime particulier d'imposition de la marge bénéficiaire prévu à l'article 58§4 du code de la TVA Belge - TVA non déductible.

Régime de droit commun

Livraison communautaire : 'Autoliquidation - Art. 39 bis

CTVA - Art. 138 Directive 2006/112/CE'

Exportation : 'Livraison exemptée de la TVA - Art. 39

CTVA - Art. 146 Directive 2006/112/CE'

Lots en provenance hors UE

Les lots dont le n° est précédé par le symbole ***f*** soumis à des frais additionnels pouvant être rétrocédé à l'adjudicataire sur présentation des documents douaniers d'exportation hors Union Européenne. Ces frais sont de 6% TTC sur le prix de l'adjudication.

Les lots dont le n° est précédé par le symbole ***ff*** sont soumis à des frais additionnels de 21% TTC sur le prix de l'adjudication.

Pour de plus amples renseignements, veuillez contacter notre service comptabilité au : +33 (0)1 53 34 10 17.

L'adjudicataire UE justifiant d'un numéro de TVA intracommunautaire et d'un document prouvant la livraison dans son Etat membre pourra obtenir le remboursement de la TVA sur les commissions.

2. Frais de vente

Le rglément des objets, ainsi que celui des taxes s'y appliquant, sera effectué en euros. Le paiement doit être effectué immédiatement après la vente.

L'adjudicataire pourra s'acquitter par les moyens suivants :

1. Par carte bancaire uniquement au 118 rue du Fbg St Honoré 75008 et au 5 Boulevard Ney 75018 Paris : VISA et MASTERCARD.

2. Par chèque bancaire certifié en euros avec présentation obligatoire d'une pièce d'identité en cours de validité, ou d'un Kbis datant de moins de 3 mois pour les personnes morales.

3. Par virement bancaire en euros conformément aux instructions précisées sur le bordereau acheteur.

4. Les chèques tirés sur une banque étrangère ne seront autorisés qu'après l'accord préalable de PIASA Belgique, pour cela, il est conseillé aux acheteurs d'obtenir, avant la vente, une lettre accréditive de leur banque pour une valeur avoisinant leur intention d'achat, qu'ils transmettront à PIASA Belgique.

5. En espèces :

Par application de l'article 67§2 de la loi belge du 18 septembre 2017 relative à la prévention du blanchiment de capitaux et du financement du terrorisme et à la limitation de l'utilisation des espèces, un paiement ne peut être effectué au-delà de 3000 € en espèces dans toutes les transactions entre consommateurs et professionnels.

3. Défaut de paiement

à défaut de paiement par l'adjudicataire, après mise en demeure adressée à l'acquéreur par lettre recommandée avec accusé de réception, restée infructueuse, le bien est remis en vente à la demande du vendeur sur réitération des enchères ; si le vendeur ne formule pas cette demande dans un délai de trois mois à compter de l'adjudication, PIASA Belgique aura mandat d'agir en son nom et pour son compte et pourra :

- soit notifier à l'adjudicataire défaillant la résolution de plein droit de la vente, sans préjudice des éventuels dommages-intérêts. L'adjudicataire défaillant demeure redevable des frais de vente ;

- soit poursuivre l'exécution forcée de la vente et le paiement du prix d'adjudication et des frais de vente, pour son propre compte et/ou pour le compte du vendeur.

PIASA Belgique se réserve le droit d'exclure des ventes futures tout adjudicataire qui aura été défaillant ou qui n'aura pas respecté les présentes conditions générales de vente.

EXPORTATION

L'exportation hors de Belgique ou l'importation dans un autres pays d'un lot, peut être affectée par les lois du pays dans lequel il est exporté, ou importé. L'exportation de tout bien hors de Belgique ou l'importation dans un autre pays peut être soumise à l'obtention d'une ou plusieurs autorisation(s) d'exporter ou d'importer. Certaines lois peuvent interdire l'importation ou interdire la revente d'un lot dans le pays dans lequel il a été importé.

La réglementation internationale du 3 mars 1973, dite Convention de Washington, a pour effet la protection de spécimens et d'espèces dits menacés d'extinction.

L'exportation ou l'importation de tout lot fait ou comportant une partie (quel qu'en soit le pourcentage) en ivoire, écailles de tortues, peau de crocodile, corne de rhinocéros, os de baleine, certaines espèces de corail et en palissandre etc. peut être restreinte ou interdite.

A titre informatif, le nouveau règlement (UE) 2021/2280 de la Commission du 16 décembre 2021 interdit l'exportation en dehors de l'Union Européenne de tout lot contenant un élément en ivoire travaillé, à l'exception des instruments de musique pré-1975.

Il appartient, sous sa seule responsabilité, à l'acheteur de prendre conseil et vérifier la possibilité de se conformer aux dispositions légales ou réglementaires qui peuvent s'appliquer à l'exportation ou l'importation d'un lot, avant même d'enchérir. Dans certains cas, le lot concerné ne peut être transporté qu'assorti d'une confirmation par expert, aux frais de l'acheteur, de l'espèce et ou de l'âge du spécimen concerné.

PIASA Belgique peut, sur demande, assister l'acheteur dans l'obtention des autorisations et rapport d'expert requis. Ces démarches seront conduites aux frais de l'acheteur. Cependant, PIASA Belgique ne peut garantir l'obtention que les autorisations seront délivrées.

En cas de refus de permis ou de délai d'obtention de celui-ci, l'acheteur reste redevable de la totalité du prix d'achat du lot. Un tel refus ou délai ne saurait en aucun cas justifier le retard du paiement ou l'annulation de la vente.

LOI APPLICABLE ET ATTRIBUTION DE COMPÉTENCE

Les dispositions des conditions de vente sont indépendantes les unes des autres. La nullité d'une des conditions ne peut entraîner l'inapplicabilité des autres conditions de vente.

Les présentes conditions de ventes sont rédigées en français et régies par le droit belge. Les éventuels litiges relatifs à l'interprétation ou l'application des présentes Conditions Générales de Vente seront portés devant les juridictions Belges, compétentes dans le ressort du siège social de PIASA Belgique.

RETRAITS DES LOTS

Aucun retrait ne sera possible à la Patinoire Royale.

Aucun lot sous importation temporaire ***f*** ne pourra être retiré en Belgique. Le retrait de ces lots se fera impérativement à Paris - France.

Pour les résidents belges :

A condition d'avoir été préalablement payés et d'avoir reçu une autorisation écrite d'enlèvement de la part de PIASA Belgique, tous les lots achetés pourront être enlevés :

AU SEIN DE NOTRE ZONE DE STOCKAGE EN BELGIQUE

Embelco Lambroekstraat 17, 1930 Zaventem. Le lundi, mardi, mercredi et jeudi de 9h à 17h. Tél : +32 2 725 09 69
Si les oeuvres et meubles ne sont pas récupérés dans les 10 jours au stockage à Zaventem, les frais seront comptés à raison de 15€/m²/semaine. Ces frais seront facturés directement par Embelco.

Pour les résidents hors Belgique :

Les retraits se feront à Paris - France. A condition d'avoir été préalablement payés, tous les lots achetés pourront être enlevés à partir du lundi 27 janvier 2025 :

AU SEIN DE NOTRE ZONE DE STOCKAGE EN FRANCE

PIASA 5 boulevard Ney 75018 Paris (Ouvert de 9h à 12h et de 14h à 17h). Entrée par le 215 rue d'Aubervilliers 75018 Paris (Niveau -1, zone C-15). Hauteur maximum du camion : 3m90

L'enlèvement des objets se fait sur rendez-vous par mail : piasa-ney@piasa.fr

Les lots pourront être gardés à titre gracieux pendant 30 jours. Passé ce délai, des frais de dépôts et d'assurance seront supportrés par les acquéreurs au tarif de 30€ HT forfaitaire et 3€ HT par jour calendaire et par lot, 6€ HT par jour calendaire et par lot concernant le mobilier.

Passé 60 jours, PIASA décline toute responsabilité quant aux dommages que l'objet pourrait encourir, la garantie de PIASA cessera alors de plein droit.

PROTECTION DES DONNÉES PERSONNELLES

Le client PIASA Belgique dispose d'un droit d'accès et de rectification aux données nominatives fournies à PIASA Belgique.

Depuis le 25 mai 2018, PIASA Belgique est en conformité avec la nouvelle réglementation européenne de la protection des données personnelles. Ces données pourront être communiquées aux autorités compétentes dès lors que la réglementation l'impose.

GENERAL TERMS AND CONDITIONS OF AUCTION - PIASA BELGIQUE

The Auction House acts as agent for the seller who contracts with the buyer. Auction sales are subject to the present general terms and conditions.

BEFORE THE SALE

1. Description and presentation of lots

Potential buyers are invited to examine the items that may interest them and to note their condition prior to the auction, particularly during exhibitions.

PIASA Belgique is happy to provide condition reports on the condition of the lots, based on artistic and scientific knowledge at the time of the sale. Condition reports are available free of charge, on request, to help potential buyers assess the condition of a lot.

The absence of a reserve in the catalogue does not imply that the lot is in perfect condition and free from restoration or imperfections (wear, craquelure, lining). Lots are sold in the condition in which they are found at the time of sale. Consequently, no claims will be accepted once the lots have been sold and examined during the exhibition.

Dimensions and weights are given for information only. Colours and shades may differ on paper or on screen from how they appear when viewed in person.

2. Estimate

In the catalogue, the estimate appears after each lot. This is only an indication; the hammer price is the result of the free play of bids.

The low estimate given in the catalogue may not be lower than the reserve price, and may be modified up to the time of the sale.

The estimates do not include any applicable taxes or charges.

Estimates may be given in different currencies. The rounding of these conversions may result in a slight modification of the legal rounding.

3. Provenance and authenticity

Within the framework of the protection of cultural property, PIASA Belgique makes every effort to ensure the provenance of the lots offered for sale. In the event of any dispute concerning the authenticity or origin of the items sold, PIASA Belgique, which is bound by an obligation of best endeavours, may only be held liable if it can be proven to have been personally at fault.

Any civil liability action against the Auction House is time-barred after 5 years from the date of the auction.

PIASA Belgique reserves the right to withdraw the lot before the sale or during the auction if there are doubts about its authenticity or provenance.

4. Special indications

Lots marked with an asterisk (*) belong to a shareholder, employee or expert of PIASA Belgique. The information notes contained in the catalogue have been drawn up with all due diligence by PIASA Belgique and any expert assisting it, subject to the notifications, declarations and rectifications verbally announced at the time of presentation of the item and recorded in the sale record.

PARTICIPATION IN THE SALE

Bidders are invited to make themselves known to PIASA Belgique before the sale in order to register their personal details. For individuals, registration requires photo ID and proof of address if the current address is not shown on the ID.

For a company, registration requires a certificate of registration less than three months old indicating the name of the legal representative and its registered office.

PIASA Belgique reserves the right not to register a customer for sale if the staff consider that this customer does not provide all the guarantees for the security of the transaction. PIASA Belgique shall be liable for any false information concerning the identity of the customer.

There are several ways for the customer to bid.

1. Indoor bidding

The usual way of bidding is to be present in the auction room during the sale. You must register online or in person at our premises 24 hours before the sale.

2. Purchase orders

Customers who are unable to attend the sale may leave a purchase order. PIASA Belgique will act on behalf of the bidder, according to the instructions contained in the purchase order form, and in the bidder's best interests. It is understood that the limits in euros indicated on the purchase order correspond to the hammer price and do not include taxes and commissions payable by the buyer. Where two buy orders are identical, priority is given to the first order received.

3. Telephone auctions

PIASA Belgique may conduct telephone auctions on behalf of a potential buyer. The potential buyer must make himself known to the auction house beforehand. PIASA Belgique may not be held liable for any telephone connection problems or for any errors or omissions relating to the reception of telephone bids.

Telephone bids will not be accepted for lots estimated at less than €300.

Written purchase orders or telephone bids are a facility provided to customers free of charge. Neither PIASA Belgique nor its employees may be held liable for any errors or omissions in the execution of such orders or for the non-execution thereof.

4. Online auctions

PIASA Belgique cannot be held liable in the event of malfunction of the platforms used for online bidding. The user must read and accept, without reservation, the conditions of use of this platform.

5. Mandate on behalf of a third party

All bidders are deemed to be acting on their own behalf; however, they may inform PIASA Belgique in advance that they are acting as an agent on behalf of a third party.

PIASA Belgique reserves the right to accept or refuse the mandate.

Requests for purchase orders and telephone bids may be made via the online form on the www.piasa.fr website or by using the form provided for this purpose at the end of the sale catalogue.

PROGRESS OF THE SALE

The auctioneer is entitled to freely progress the bids. In-room bids take precedence over online bids. After the hammer has struck, the auctioneer may not accept any bids whatsoever. During the sale, PIASA Belgique is entitled to move lots, to combine or separate lots or to withdraw lots from the sale.

The successful bidder will be the highest and last bidder, and will be obliged to provide his/her name and address as well as proof of identity or a Kbis.

In the event of a dispute at the time of the bidding, i.e. if it is established that two or more bidders have simultaneously made an equivalent bid, either aloud or by sign, and claim the item at the same time after the word 'awarded' has been pronounced, the said item will immediately be re-bid at the price proposed by the bidders and all the public present will be admitted to bid again.

PIASA Belgique may use video equipment during the auction to present the items for sale. PIASA Belgique may not be held liable in the event of a handling error (presentation of an item different from the one on which the bids are placed) or in the event of a malfunction of the online bidding platform. If a reserve price has been set by the seller, PIASA Belgique may place bids on behalf of the seller until this price is reached.

The low estimate mentioned in the catalogue may not be lower than the reserve price, and may be modified up to the time of the sale.

EXECUTION OF THE SALE

Ownership is transferred when the sale is completed. As soon as the lots are sold, the buyer takes full responsibility for them and must remove them as soon as possible.

Transportation of the lots must be carried out at the expense and under the full responsibility of the purchaser. The sale is made in cash and is conducted in euros.

In the event of payment by cheque or bank transfer, the delivery of the items may be deferred until they have been cashed. In this case, the cost of the deposit will be borne by the buyer.

1. Selling expenses

In addition to the auction price, the successful bidder must pay the following commissions and taxes per lot and per degressive tranche:

30.25% incl. VAT on the first €700,000

(25% excl. VAT + 21% VAT)

24.20% incl. VAT from €700,001 to €4,000,000

(20% excl. VAT + 21% VAT)

14.52% inclusive of tax above €4,000,001

(12% exclusive of tax + 21% VAT)

Margin system

No document showing VAT will be issued: special system of taxation of the profit margin provided for in Article 58§4 of the Belgian VAT Code - non-deductible VAT.

Common law system

Community supply: 'Reverse charge - Art. 39 bis

CTVA - Art. 138 Directive 2006/112/CE'.

Export: 'VAT-exempt supply - Art. 39

CTVA - Art. 146 Directive 2006/112/EC'.

GENERAL TERMS AND CONDITIONS OF AUCTION - PIASA BELGIQUE

Lots from outside the EU

Lots whose number is preceded by the symbol *f* are subject to an additional charge which may be passed on to the successful bidder on presentation of the customs documents for export outside the European Union. This fee is 6% of the hammer price.

Lots whose number is preceded by the symbol *ff* are subject to an additional fee of 21% on the hammer price.

For further information, please contact our accounts department on: +33 (0)1 53 34 10 17.

The EU winning bidder proving an intra-community VAT number and a document proving delivery in its Member State will be able to obtain a VAT refund on commissions.

2. Payment

Payment for the items, including any applicable taxes, shall be made in euros. Payment must be made immediately after the sale.

The successful bidder may pay by the following means:

1. By credit card only at 118, rue du Fbg St Honoré 75008 and 5, Boulevard Ney 75018 Paris: VISA and MASTERCARD.

2. By certified bank cheque in euros, subject to presentation of a valid form of identification, or a Kbis (business registration certificate) less than 3 months old for legal entities.

3. By bank transfer in euros in accordance with the instructions given on the buyer's slip.

4. Cheques drawn on a foreign bank will only be authorised after prior agreement from PIASA Belgique. For this reason, buyers are advised to obtain a letter of credit from their bank before the sale for a value close to their intention to purchase, which they will forward to PIASA Belgique.

5. In cash:

In application of article 67§2 of the Belgian law of 18 September 2017 on the prevention of money laundering and terrorist financing and the restriction of the use of cash, a payment may not be made in excess of €3,000 in cash in all transactions between consumers and professionals.

3. Default of payment

In the event of non-payment by the successful bidder, after formal notice has been sent to the purchaser by registered letter with acknowledgement of receipt, which has remained unsuccessful, the property will be put back up for sale at the seller's request on re-bidding; if the seller does not make this request within three months of the auction, PIASA Belgique will be authorised to act in his name and on his behalf and may:

- either notify the defaulting buyer of the automatic cancellation of the sale, without prejudice to any damages. The defaulting buyer shall remain liable for the costs of the sale;

- or pursue compulsory execution of the sale and payment of the hammer price and sale costs, on its own behalf and/ or on behalf of the seller.

PIASA Belgique reserves the right to exclude from future sales any successful bidder who has defaulted or failed to comply with these general terms and conditions of sale.

EXPORT

The export from Belgium or import into another country of a lot, may be affected by the laws of the country to which it is exported or imported. The export of any goods from Belgium or the import into another country may be subject to obtaining one or more export or import authorisation(s). Certain laws may prohibit the import or resale of a consignment in the country into which it was imported.

The international regulations of 3 March 1973, known as the Washington Convention, protect specimens and species that are threatened with extinction.

The export or import of any consignment made of or containing a part (whatever the percentage) of ivory, tortoise shell, crocodile skin, rhinoceros horn, whale bone, certain species of coral and rosewood, etc. may be restricted or prohibited.

For your information, the new Commission Regulation (EU) 2021/2280 of 16 December 2021 prohibits the export from the European Union of any consignment containing a worked ivory component, with the exception of pre-1975 musical instruments.

It is the buyer's sole responsibility to take advice and check the possibility of complying with any legal or regulatory provisions that may apply to the export or import of a lot, even before bidding. In certain cases, the lot concerned may only be transported with expert confirmation, at the buyer's expense, of the species and/or age of the specimen concerned.

PIASA Belgique may, on request, assist the buyer in obtaining the required authorisations and expert report. These steps will be taken at the buyer's expense. However, PIASA Belgique cannot guarantee that the permits will be issued.

In the event of a refusal of a permit or a delay in obtaining one, the buyer remains liable for the full purchase price of the lot. Such a refusal or delay shall under no circumstances justify a delay in payment or the cancellation of the sale.

APPLICABLE LAW AND JURISDICTION

The provisions of the conditions of sale are independent of each other. The invalidity of one of the conditions shall not render the other conditions of sale inapplicable.

These conditions of sale are written in French and governed by Belgian law. Any disputes relating to the interpretation or application of these General Terms and Conditions of Sale shall be brought before the Belgian courts, which have jurisdiction in the area of PIASA Belgique registered office.

WITHDRAWAL OF PRIZES

No withdrawal will be possible at the Patinoire Royale.

No lot under temporary import *f* will be able to be withdrawn in Belgium. These prizes must be collected in Paris - France.

For Belgian residents:

Provided they have been paid in advance and have received written authorisation for collection from PIASA Belgique, all lots purchased may be collected:

IN OUR STORAGE AREA IN BELGIUM

Embelco, Lambroekstraat 17, 1930 Zaventem. Monday, Tuesday, Wednesday, Thursday and Friday from 9 am to 5 pm. Tel: +32 2 725 09 69

If the works and furniture are not received within 10 days at the storage in Zaventem, fees will be charged at the rate of €15/m²/week. These charges will be invoiced by Embelco.

For residents outside Belgium:

Withdrawals will be made in Paris - France. Provided they have been paid for in advance, all lots purchased may be collected from PIASA from Monday 27 January 2025:

IN OUR STORAGE AREA IN FRANCE

PIASA 5, boulevard Ney 75018 Paris (Open from 9am to 12pm and from 2pm to 5pm). Entrance via 215, rue d'Aubervilliers 75018 Paris (Level -1, zone C-15). Maximum lorry height: 3m90

Items may be collected by appointment by email: piasa-ney@piasa.fr

Lots may be kept free of charge for 30 days. After this period, storage and insurance costs will be borne by the buyers at a flat rate of €30 excluding VAT and €3 excluding VAT per calendar day and per lot, and €6 excluding VAT per calendar day and per lot for furniture.

After 60 days, PIASA declines all responsibility for any damage the object may incur, and PIASA's guarantee will then automatically cease.

PROTECTION OF PERSONAL DATA

Since 25 May 2018, PIASA Belgique has complied with the new European regulations on the protection of personal data. This data may be communicated to the competent authorities where required by law.

ALGEMENE VERKOOPVOORWAARDEN - PIASA BELGIQUE

1. Doel van de Veiling

Het Veilinghuis treedt op als agent voor de verkoper die een contract sluit met de koper. Veilingverkopn zijn onderworpen aan deze algemene voorwaarden.

VOÓR DE VERKOOP

1. Beschrijving en presentatie van de kavels

Potentiële kopers worden uitgenodigd om de items die hen zouden kunnen interesseren te onderzoeken en kennis te nemen van hun staat vóór de veiling, in het bijzonder tijdens tentoonstellingen.

Het Veilinghuis treedt op als agent voor de verkoper die een contract sluit met de koper.

PIASA Belgique verstrekt graag conditierapporten over de conditie van de kavels, gebaseerd op artistieke en wetenschappelijke kennis op het moment van de veiling. Conditierapporten zijn op verzoek gratis beschikbaar om potentiële kopers te helpen de conditie van een kavel te beoordelen.

Het Veilinghuis treedt op als agent voor de verkoper die een contract sluit met de koper.

Het ontbreken van een reserve in de catalogus betekent niet dat het lot in perfecte staat verkeert en vrij is van restauratie of onvolkomenheden (slijtage, craquelé, voering). Kavels worden verkocht in de staat waarin ze zich bevinden op het moment van verkoop. Dientengevolge worden geen claims geaccepteerd nadat de kavels zijn verkocht en onderzocht tijdens de tentoonstelling.

Het Veilinghuis treedt op als agent voor de verkoper die een contract sluit met de koper.

Afmetingen en gewichten worden alleen ter informatie gegeven. Kleuren en tinten kunnen op papier of op het scherm afwijken van hoe ze er in het echt uitzien.

2. Schatting

In de catalogus staat achter elk lot de schatting. Dit is slechts een indicatie; de hamerprijs is het resultaat van het vrije spel van biedingen.

Het Veilinghuis treedt op als agent voor de verkoper die een contract sluit met de koper.

De lage schatting in de catalogus mag niet lager zijn dan de minimumprijs en kan worden aangepast tot het moment van verkoop.

Het Veilinghuis treedt op als agent voor de verkoper die een contract sluit met de koper.

De schattingen zijn exclusief eventuele belastingen of heffingen.

Het Veilinghuis treedt op als agent voor de verkoper die een contract sluit met de koper.

Schattingen kunnen in verschillende valuta worden weergegeven. De afronding van deze omrekeningen kan resulteren in een lichte wijziging van de wettelijke afronding.

3. Herkomst en authenticiteit

In het kader van de bescherming van cultuuroederen stelt PIASA Belgique alles in het werk om de herkomst van de te koop aangeboden kavels te garanderen. In geval van betwisting over de authenticiteit of de herkomst van de verkochte voorwerpen kan PIASA Belgique, dat gehouden is tot een inspanningsverbintenis, alleen aansprakelijk worden gesteld als kan worden aangetoond dat zij persoonlijk in gebreke is gebleven.

Het Veilinghuis treedt op als agent voor de verkoper die een contract sluit met de koper.

Elke civielrechtelijke aansprakelijkheidsvordering tegen het Veilinghuis verjaart na 5 jaar vanaf de datum van de veiling.

Het Veilinghuis treedt op als agent voor de verkoper die een contract sluit met de koper.

PIASA Belgique behoudt zich het recht voor om de kavel voor de verkoop of tijdens de veiling terug te trekken als er twijfels bestaan over de authenticiteit of de herkomst ervan.

4. Special indications

Kavels gemarkeerd met een asterisk (*) behoren toe aan een aandeelhouder, medewerker of expert van PIASA Belgique Belgique. De informatienota's in de catalogus zijn met alle zorgvuldigheid opgesteld door PIASA Belgique en elke deskundige die haar bijstaat, onder voorbehoud

van de kennisgevingen, verklaringen en rectificaties die mondeling zijn aangekondigd bij de presentatie van het voorwerp en zijn opgenomen in het verkoopdocument.

DEELNAME AAN DE VERKOOP

Bieders worden uitgenodigd om zich vóór de verkoop bekend te maken bij PIASA Belgique om hun persoonlijke gegevens te registreren. Voor particulieren is voor registratie een identiteitsbewijs met foto vereist en een bewijs van adres indien het huidige adres niet op het identiteitsbewijs vermeld staat.

Het Veilinghuis treedt op als agent voor de verkoper die een contract sluit met de koper.

Voor een bedrijf is voor registratie een registratiebewijs vereist dat minder dan drie maanden oud is en waarop de naam van de wettelijke vertegenwoordiger en het hoofdkantoor staan vermeld.

Het Veilinghuis treedt op als agent voor de verkoper die een contract sluit met de koper.

PIASA Belgique behoudt zich het recht voor om een klant niet te registreren voor verkoop als het personeel van mening is dat deze klant niet alle garanties biedt voor de veiligheid van de transactie. PIASA Belgique is aansprakelijk voor valse informatie over de identiteit van de klant.

Het Veilinghuis treedt op als agent voor de verkoper die een contract sluit met de koper.

De klant kan op verschillende manieren bieden.

1. Binnen bieden

De gebruikelijke manier om te bieden is om aanwezig te zijn in de veilingzaal tijdens de verkoop. U moet zich 24 uur voor de veiling online of persoonlijk bij ons registreren.

Het Veilinghuis treedt op als agent voor de verkoper die een contract sluit met de koper.

2. Aankooporders

Klanten die de veiling niet kunnen bijwonen, kunnen een kooporder achterlaten. PIASA Belgique zal handelen in naam van de bieder, volgens de instructies op het kooporderformulier en in het belang van de bieder. De limieten in euro's die op de kooporder zijn vermeld, komen overeen met de hamerprijs en zijn exclusief belastingen en commissies die door de koper moeten worden betaald. Als twee kooporders identiek zijn, wordt voorrang gegeven aan de eerst ontvangen order.

Het Veilinghuis treedt op als agent voor de verkoper die een contract sluit met de koper.

3. Telefonische veilingen

PIASA Belgique kan telefonische veilingen houden namens een potentiële koper. De potentiële koper dient zich vooraf bekend te maken bij het veilinghuis. PIASA Belgique kan niet aansprakelijk worden gesteld voor eventuele problemen met de telefoonverbinding of voor eventuele fouten of weglatingen met betrekking tot de ontvangst van telefonische biedingen.

Het Veilinghuis treedt op als agent voor de verkoper die een contract sluit met de koper.

Telefonische biedingen worden niet geaccepteerd voor kavels die op minder dan €300 worden geschat.

Schriftelijke inkooporders of telefonische biedingen zijn een faciliteit die gratis aan klanten wordt verstrekt. PIASA Belgique noch haar werknemers kunnen aansprakelijk worden gesteld voor fouten of weglatingen bij de uitvoering van dergelijke bestellingen of voor het niet uitvoeren ervan.

4. Online veilingen

PIASA Belgique kan niet aansprakelijk worden gesteld in geval van storingen van de platforms die worden gebruikt voor online bieden. De gebruiker moet de gebruiksvoorwaarden van dit platform lezen en zonder voorbehoud aanvaarden.

5. Mandaat namens een derde

Alle bidders worden geacht namens zichzelf te handelen; zij kunnen PIASA Belgique echter vooraf informeren dat zij handelen als agent namens een derde partij.

1. Doel van de Veiling

PIASA Belgique behoudt zich het recht voor het mandaat te aanvaarden of te weigeren.

Het Veilinghuis treedt op als agent voor de verkoper die een contract sluit met de koper.

Verzoeken om kooporders en telefonische biedingen kunnen worden gedaan via het online formulier op de website www.piasa.fr of door gebruik te maken van het formulier dat voor dit doel achterin de verkoopcatalogus is opgenomen.

VOORTGANG VAN DE VERKOOP

Het Veilinghuis treedt op als agent voor de verkoper die een contract sluit met de koper.

De veilingmeester heeft het recht om de biedingen vrij te laten verlopen. In-room biedingen hebben voorrang op online biedingen. Nadat de hamer heeft geslagen, mag de veilingmeester geen enkel bod aanvaarden. Tijdens de veiling heeft PIASA Belgique het recht kavels te verplaatsen, kavels te combineren of te scheiden of kavels uit de veiling te halen.

Het Veilinghuis treedt op als agent voor de verkoper die een contract sluit met de koper.

De winnende bieder is de hoogste en laatste bieder en is verplicht zijn naam en adres en een identiteitsbewijs of Kbis te overleggen.

Het Veilinghuis treedt op als agent voor de verkoper die een contract sluit met de koper.

In geval van een geschil tijdens het bieden, d.w.z. als wordt vastgesteld dat twee of meer bidders tegelijkertijd een gelijkwaardig bod hebben uitgebracht, hardop of door middel van een teken, en het item op hetzelfde moment opeisen nadat het woord “toegewezen” is uitgesproken, wordt het genoemde item onmiddellijk opnieuw geboden tegen de door de bidders voorgestelde prijs en mogen alle aanwezige leden van het publiek opnieuw bieden.

Het Veilinghuis treedt op als agent voor de verkoper die een contract sluit met de koper.

PIASA Belgique kan tijdens de veiling videoapparatuur gebruiken om de te koop aangeboden items te presenteren. PIASA Belgique kan niet aansprakelijk worden gesteld in het geval van een afhandelingsfout (presentatie van een ander item dan dat waarop is geboden) of in het geval van een storing van het online biedingsplatform. Als de verkoper een minimumprijs heeft vastgesteld, kan PIASA Belgique namens de verkoper biedingen uitbrengen totdat deze prijs is bereikt.

Het Veilinghuis treedt op als agent voor de verkoper die een contract sluit met de koper.

De lage schatting in de catalogus mag niet lager zijn dan de minimumprijs en kan tot op het moment van de verkoop worden gewijzigd.

Het Veilinghuis treedt op als agent voor de verkoper die een contract sluit met de koper.

UITVOERING VAN DE VERKOOP

Het Veilinghuis treedt op als agent voor de verkoper die een contract sluit met de koper.

De eigendomsoverdracht vindt plaats op het moment dat de verkoop is afgerond. Zodra de kavels zijn verkocht, neemt de koper de volledige verantwoordelijkheid ervoor en moet hij ze zo snel mogelijk verwijderen.

Het Veilinghuis treedt op als agent voor de verkoper die een contract sluit met de koper.

Het transport van de kavels gebeurt op kosten en onder de volledige verantwoordelijkheid van de koper. De verkoop gebeurt contant en wordt uitgevoerd in euro.

Het Veilinghuis treedt op als agent voor de verkoper die een contract sluit met de koper.

In geval van betaling per cheque of overschrijving kan de levering van de voorwerpen worden uitgesteld tot deze zijn geïnd. In dit geval zijn de kosten van de aanbetaling voor rekening van de koper.

Het Veilinghuis treedt op als agent voor de verkoper die een contract sluit met de koper.

1. Verkoopkosten

Naast de veilingprijs moet de succesvolle bieder de volgende commissies en taksen betalen per kavel en per degressieve tranche:

30,25% incl. btw op de eerste €700.000 (25% excl. btw + 21% btw)

24,20% incl. btw vanaf €700.001 tot €4.000.000 (20% excl. btw + 21% btw)

14,52% incl. btw boven € 4.000.001 (12% excl. btw + 21% btw)

ALGEMENE VERKOOPVOORWAARDEN - PIASA BELGIQUE

1. Doel van de Veiling

Marge systeem
Er wordt geen document met btw-vermelding uitgereikt: speciaal stelsel van belasting op de winstmarge voorzien in artikel 58§4 van het Belgische btw-wetboek - niet-afrekbare btw.

Het Veilinghuis treedt op als agent voor de verkoper die een contract sluit met de koper.

Gemeenschappelijk stelsel

Levering in de Gemeenschap: “Verleggingsregeling - art.39bis WBTW - art. 138 Richtlijn 2006/112/EG”.

Export: “Van btw vrijgestelde levering - art. 39 WBTW - art. 146 Richtlijn 2006/112/EG”.

Het Veilinghuis treedt op als agent voor de verkoper die een contract sluit met de koper.

Loten van buiten de EU

Kavels waarvan het nummer wordt voorafgegaan door het symbool ***f*** zijn onderhevig aan extra kosten die kunnen worden doorberekend aan de succesvolle bieder op vertoon van de douanedocumenten voor export buiten de Europese Unie. Deze toeslag 6% van de hamerprijs.

Het Veilinghuis treedt op als agent voor de verkoper die een contract sluit met de koper.

Kavels waarvan het nummer wordt voorafgegaan door het symbool ***ff*** zijn onderworpen aan een extra vergoeding van 21% op de hamerprijs.

Het Veilinghuis treedt op als agent voor de verkoper die een contract sluit met de koper.

Voor meer informatie kunt u contact opnemen met onze boekhoudafdeling op +33 (0)1 53 34 10 17.

Het Veilinghuis treedt op als agent voor de verkoper die een contract sluit met de koper.

De winnende bieder in de EU die een intracommunautair btw-nummer bewijst en een document dat de levering in zijn lidstaat bewijst, kan de btw op commissies terugkrijgen.

Het Veilinghuis treedt op als agent voor de verkoper die een contract sluit met de koper.

2. Betaling

De betaling van de objecten, inclusief eventuele toepasselijke belastingen, geschiedt in euro's. De betaling moet onmiddellijk na de verkoop plaatsvinden.

Het Veilinghuis treedt op als agent voor de verkoper die een contract sluit met de koper.

De succesvolle bieder kan op de volgende manieren betalen:

1. Uitsluitend per creditcard bij 118 rue du Fbg St Honoré 75008 en 5 Boulevard Ney 75018 Parijs: VISA en MASTERCARD.

2. Per gecertificeerde bankcheque in euro's, op vertoon van een geldig legitimatiebewijs, of van een Kbis gedateerd binnen de laatste 3 maanden voor rechtspersonen.

3. Per bankoverschrijving in euro's volgens de instructies op de kopersbon.

4. Cheques getrokken op een buitenlandse bank zullen alleen worden toegestaan na voorafgaande toestemming van PIASA Belgique. Om deze reden wordt kopers aangeraden om vóór de verkoop een kredietbrief van hun bank te verkrijgen voor een waarde die in de buurt komt van hun aankoopintentie, die zij aan PIASA Belgique zullen overmaken.

5. In contanten:

In toepassing van artikel 67§2 van de Belgische wet van 18 september 2017 betreffende de voorkoming van het witwassen van geld en de financiering van terrorisme en de beperking van het gebruik van contanten, mag een betaling niet meer dan 3.000 EUR in contanten worden gedaan in alle transacties tussen consumenten en professionals.

Het Veilinghuis treedt op als agent voor de verkoper die een contract sluit met de koper.

3. Wanbetaling

In geval van niet-betaling door de succesvolle bieder, nadat een ingebrekestelling per aangetekende brief met ontvangstbewijs aan de koper is verstuurd, die zonder resultaat is gebleven, wordt het goed op verzoek van de verkoper opnieuw te koop aangeboden; indien de verkoper dit verzoek niet binnen drie maanden na de veiling doet, wordt PIASA Belgique gemachtigd om in zijn naam en voor zijn rekening te handelen en kan :

- ofwel de in gebreke blijvende koper in kennis stellen van de automatische annulering van de verkoop,

Het Veilinghuis treedt op als agent voor de verkoper die een contract sluit met de koper.

onverminderd een eventuele schadevergoeding. De in gebreke blijvende koper blijft aansprakelijk voor de kosten van de verkoop;

- ofwel in eigen naam en/of in naam van de verkoper de gedwongen uitvoering van de verkoop en de betaling van de hamerprijs en de verkoopkosten voortzetten.

Het Veilinghuis treedt op als agent voor de verkoper die een contract sluit met de koper.

PIASA Belgique behoudt zich het recht voor om elke succesvolle bieder die in gebreke is gebleven of deze algemene verkoopvoorwaarden niet heeft nageleefd, uit te sluiten van toekomstige verkopen.

EXPORT

Het Veilinghuis treedt op als agent voor de verkoper die een contract sluit met de koper.

De uitvoer uit België of de invoer in een ander land van een kavel kan worden beïnvloed door de wetten van het land waarnaar wordt uitgevoerd of ingevoerd. De uitvoer van goederen uit België of de invoer in een ander land kan onderworpen zijn aan het verkrijgen van een of meer uitvoer- of invoervergunningen. Bepaalde wetten kunnen de invoer of wederverkoop van een zending verbieden in het land waarin ze werd ingevoerd.

Het Veilinghuis treedt op als agent voor de verkoper die een contract sluit met de koper.

De internationale regelgeving van 3 maart 1973, bekend als de Conventie van Washington, beschermt specimens en soorten die met uitsterven worden bedreigd.

Het Veilinghuis treedt op als agent voor de verkoper die een contract sluit met de koper.

De uitvoer of invoer van elke zending die gemaakt is van of een deel bevat (ongeacht het percentage) van ivoor, schildpadschild, krokodillenhuid, neushoornhoorn, walvisbot, bepaalde soorten koraal en palissander, enz. kan worden beperkt of verboden.

Het Veilinghuis treedt op als agent voor de verkoper die een contract sluit met de koper.

Ter informatie: de nieuwe Verordening (EU) 2021/2280 van de Commissie van 16 december 2021 verbiedt de uitvoer uit de Europese Unie van elke zending die een bewerkt ivoren bestanddeel bevat, met uitzondering van muziekinstrumenten van vóór 1975.

Het Veilinghuis treedt op als agent voor de verkoper die een contract sluit met de koper.

Het is uitsluitend de verantwoordelijkheid van de koper om advies in te winnen en na te gaan of kan worden voldaan aan alle wettelijke of reglementaire bepalingen die van toepassing kunnen zijn op de export of import van een kavel, zelfs voordat een bod wordt uitgebracht. In bepaalde gevallen mag de betreffende kavel alleen worden vervoerd met deskundige bevestiging, op kosten van de koper, van de soort en/of leeftijd van het betreffende specimen.

Het Veilinghuis treedt op als agent voor de verkoper die een contract sluit met de koper.

Op verzoek kan PIASA Belgique de koper assisteren bij het verkrijgen van de vereiste vergunningen en expertiserapport. Deze stappen worden ondernomen op kosten van de koper. PIASA Belgique kan echter niet garanderen dat de vergunningen worden afgegeven.

Het Veilinghuis treedt op als agent voor de verkoper die een contract sluit met de koper.

In geval van weigering van een vergunning of vertraging bij het verkrijgen ervan, blijft de koper aansprakelijk voor de volledige aankoopprijs van de kavel. Een dergelijke weigering of vertraging rechtvaardigt in geen geval een uitstel van betaling of de annulering van de verkoop.

APPLICABLE LAW AND JURISDICTION

Het Veilinghuis treedt op als agent voor de verkoper die een contract sluit met de koper.

De bepalingen van de verkoopvoorwaarden zijn onafhankelijk van elkaar. De nietigheid van een van de voorwaarden heeft niet tot gevolg dat de andere verkoopvoorwaarden niet van toepassing zijn.

Het Veilinghuis treedt op als agent voor de verkoper die een contract sluit met de koper.

Deze verkoopvoorwaarden zijn opgesteld in het Frans en worden beheerst door het Belgisch recht. Alle geschillen met betrekking tot de interpretatie of toepassing van deze algemene verkoopvoorwaarden worden voorgelegd aan de Belgische rechtbanken, die bevoegd zijn in het gebied van de maatschappelijke zetel van PIASA Belgique.

1. Doel van de Veiling

PIASA Belgique behoudt zich het recht voor het mandaat te aanvaarden of te weigeren.

Het Veilinghuis treedt op als agent voor de verkoper die een contract sluit met de koper.

Verzoek om kooporders en telefonische biedingen kunnen worden gedaan via het online formulier op de website www.piasa.fr of door gebruik te maken van het formulier dat voor dit doel achterin de verkoopcatalogus is opgenomen.

Het Veilinghuis treedt op als agent voor de verkoper die een contract sluit met de koper.

Voor een bedrijf is voor registratie een registratiebewijs vereist dat minder dan drie maanden oud is en waarop de naam van de wettelijke vertegenwoordiger en het hoofdkantoor staan vermeld.

Het Veilinghuis treedt op als agent voor de verkoper die een contract sluit met de koper.

PIASA Belgique behoudt zich het recht voor om een klant niet te registreren voor verkoop als het personeel van mening is dat deze klant niet alle garanties biedt voor de veiligheid van de transactie. PIASA Belgique is aansprakelijk voor valse informatie over de identiteit van de klant.

Het Veilinghuis treedt op als agent voor de verkoper die een contract sluit met de koper.

PIASA Belgique behoudt zich het recht voor om een klant niet te registreren voor verkoop als het personeel van mening is dat deze klant niet alle garanties biedt voor de veiligheid van de transactie. PIASA Belgique is aansprakelijk voor valse informatie over de identiteit van de klant.

Het Veilinghuis treedt op als agent voor de verkoper die een contract sluit met de koper.

PIASA Belgique behoudt zich het recht voor om een klant niet te registreren voor verkoop als het personeel van mening is dat deze klant niet alle garanties biedt voor de veiligheid van de transactie. PIASA Belgique is aansprakelijk voor valse informatie over de identiteit van de klant.

Het Veilinghuis treedt op als agent voor de verkoper die een contract sluit met de koper.

Voor inwoners buiten België:
Afhalingen gebeuren in Parijs - Frankrijk. Mits voorafbetaling kunnen alle aangekochte loten vanaf maandag 27 januari 2025 afgehaald worden bij PIASA :

Het Veilinghuis treedt op als agent voor de verkoper die een contract sluit met de koper.

IN ONZE OPSLAGRUIMTE IM BELGIË

Embelco, Lambroekstraat 17, 1930 Zaventem. Maandag, dinsdag, woensdag, donderdag en vrijdag van 9u tot 17u. Tel : +32 2 725 09 69

Indien de werken en meubilaïr niet ontvangen binnen 10 dagen op de berging te Zaventem, worden kosten aangekomen van €15/m²/week. Deze kosten worden rechtstreeks door Embelco gefactureerd.

Het Veilinghuis treedt op als agent voor de verkoper die een contract sluit met de koper.

IN ONZE OPSLAGRUIMTE IM BELGIË

PIASA 5, boulevard Ney 75018 Parijs (Open van 9u tot 12u en van 14u tot 17u). Ingang via 215, rue d'Aubervilliers 75018 Parijs (Niveau -1, zone C-15). Maximale hoogte vrachtwagen: 3m90

Kavels kunnen op afspraak worden afgehaald via e-mail: piasa-ney@piasa.fr

Kavels kunnen 30 dagen gratis worden bewaard. Na deze periode zijn de opslag- en verzekeringskosten voor rekening van de kopers tegen een vast tarief van € 30 exclusief btw en € 3 exclusief btw per kalenderdag en per kavel, en € 6 exclusief btw per kalenderdag en per kavel voor meubilaïr. Na 60 dagen wijst PIASA alle verantwoordelijkheid af voor eventuele schade aan het object en PIASA's garantie komt dan automatisch te vervallen.

Het Veilinghuis treedt op als agent voor de verkoper die een contract sluit met de koper.

BESCHERMING VAN PERSOONLIJKE GEGEVENS

Het Veilinghuis treedt op als agent voor de verkoper die een contract sluit met de koper.

Sinds 25 mei 2018 voldoet PIASA Belgique aan de nieuwe Europese regelgeving inzake de bescherming van persoonsgegevens. Deze gegevens kunnen worden meegedeeld aan de bevoegde autoriteiten indien de regelgeving dit vereist.

Het Veilinghuis treedt op als agent voor de verkoper die een contract sluit met de koper.

Art belge
moderne et contemporain
VENTE : MERCREDI 22 JANVIER 2025 À 15H



Bram Bogart (1921-2012)
Degroeneblauw, 1972
190 x 130 cm
60 000 / 80 000 €

Contact
Sabine Mund
s.mund@piasa.fr
Tél.: +32 496 46 96 54

Louise Herail
l.herail@piasa.fr
Tél.: +33 1 53 34 10 02

PIASA - Belgique
Exposition et vente
La Patinoire Royale
Galerie Valérie Bach
Rue Veydt 15, 1060 Bruxelles

WWW.PIASA.FR

Mercredi 22 janvier 2025 à 17h
January 22nd, 2025 at 5PM
PIASA - La Patinoire Royale
Rue Veydt 15, 1060 Bruxelles / Brussels

- ORDRE D'ACHAT | ABSENTEE BID
- ENCHÈRES PAR TÉLÉPHONE | BIDDING BY TELEPHONE

Nom et prénom | Name & First Name:

Adresse | Address:

Téléphone | Telephone:

Portable | Cellphone:

Téléphone pendant la vente | Telephone during the sale:

E-mail/Fax | E-mail/Fax:

Banque | Bank:

Personne à contacter | Person to contact:

Adresse | Address:

Téléphone | Telephone:

Numéro du compte | Account number:

Code banque | Bank code:

Code guichet | Branch code:

Joindre obligatoirement un RIB ainsi qu'une copie d'une pièce d'identité (passeport ou carte nationale d'identité).
Please enclose your bank details and a copy of your identity card or your passport.

Les ordres d'achat écrits ou les enchères par téléphone sont une facilité pour les clients. Ni PIASA, ni ses employés ne pourront être tenus responsables en cas d'erreurs éventuelles ou omission dans leur exécution comme en cas de non exécution de ceux-ci.
Absentee and telephone bidding are services offered to clients. Neither PIASA nor its staff can accept liability for any errors or omissions that may occur in carrying out these services.

Les demandes d'enchères téléphoniques doivent impérativement nous parvenir au moins 24 heures avant la vente.
Ce service est offert pour les lots dont l'estimation basse est supérieure à 500€.
To allow time for processing, absentee bids should be received at least 24 hours before the sale begins. This service is offered for the lots with a low estimate above 500€.

LOT N°	DESCRIPTION DU LOT LOT DESCRIPTION	LIMITE EN € LIMIT IN €

J'ai pris connaissance des conditions générales, informations et avis imprimés dans le catalogue et accepte d'être lié(e) par leur contenu ainsi que par toute modification pouvant leur être apportée, soit par avis affiché dans la salle de vente, soit par annonce faite avant ou pendant la vente. Je vous prie d'acquiescer pour mon compte personnel, aux limites en euros, les lots que j'ai désignés ci-contre (les limites ne comprenant pas les frais à la charge de l'acheteur).
I have read the terms and conditions of sale as printed in the catalogue and agree to be bound by their contents as well as by any modifications that may be made to them, indicated either by notice in the saleroom or as announced before or during the sale. Please bid on my behalf up to the limit stipulated in euros, for the lot(s) designated opposite (exclusive of buyer's premium).

Date:

Signature obligatoire | Signature obligatory:

PIASA

VENTES EN PRÉPARATION 2025



DESIGN CONTEMPORAIN

VENTE : MERCREDI 5 FÉVRIER 2025



DESIGN ITALIEN

VENTE : MERCREDI 5 MARS 2025

Clotûre du catalogue : 17 janvier 2025

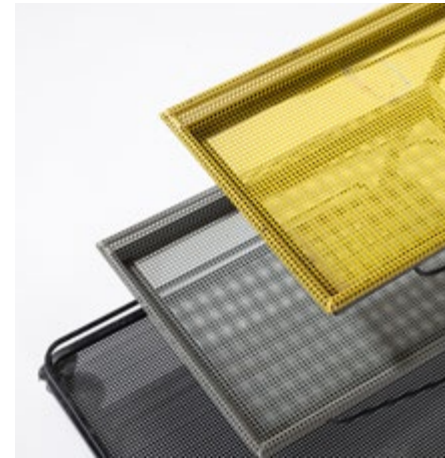

DESIGN FRANÇAIS

VENTE : MERCREDI 26 MARS 2025

Clotûre du catalogue : 12 février 2025

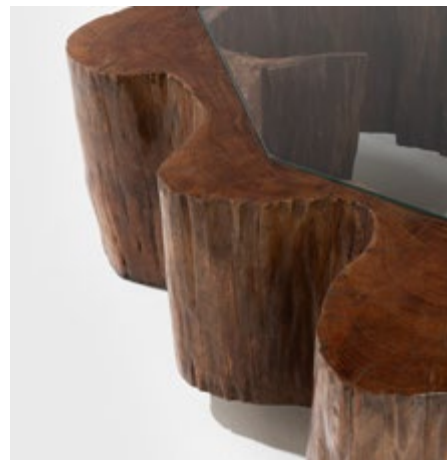

DESIGN BRÉSILIEN & FINNISH LIGHTING

VENTE : MERCREDI 16 AVRIL 2025

Clotûre du catalogue : 17 mars 2025



DESIGN AMERICAIN

VENTE : MERCREDI 29 AVRIL 2025

Clotûre du catalogue : 17 mars 2025



DESIGN SCANDINAVE

VENTE : MARDI 27 MAI 2025

Clotûre du catalogue : 20 avril 2025

Contact département design
design@piasa.fr
Tél.: +33 1 53 34 10 10

Expositions et ventes
PIASA, 118 rue du Faubourg St Honoré
75008 Paris

Informations, ventes & résultats
www.piasa.fr

COMPTABILITÉ

ACHETEURS

Gaëlle Le Dréau
Tél.: +33 1 53 34 10 17
g.ledreau@piasa.fr

VENDEURS

Odile de Coudenhove
Tél.: +33 1 53 34 12 85
o.decoudenhove@piasa.fr

DÉPÔT ET STOCKAGE

Pour les résidents belges :
De Lundi à vendredi de 9h à 17h
Embelco
Lambroekstraat 17
1930 Zaventem

**Pour les résidents hors-
Belgique :**
Sur RDV du lundi au vendredi
de 9 à 12h et de 14 à 17h
5 boulevard Ney 75 018 Paris
Tel.: +33 1 40 34 88 83
Entrée par :
215 rue d'Aubervilliers
75 018 Paris

Laura Rouvier
Lrouvier@piasa.fr
Amine Hajji
a.hajji@piasa.fr
Namisse Sahnoune
n.sahnoune@piasa.fr
Audrey Orioux de la Porte
a.orioux@piasa.fr

DIGITAL COMMUNICATION MARKETING

Responsable technique
Kévin-Samuel Bernard
ks.bernard@piasa.fr

Responsable Communication
Jonathan Dureisseix
Tél.: +33 1 53 34 12 36
j.dureisseix@piasa.fr

Assistante Communication et
Digital
Jade Otormin
Tél.: +33 1 53 34 12 88
j.otormin@piasa.fr

Responsable des ventes digitales
Elodie Bériola
Tél.: +33 1 53 34 10 07
e.beriola@piasa.fr

Agnès Renoult
Communication
Donatienne de Varine
Tél.: +33 1 87 44 25 25
donatienne@agnesrenoult.com

DÉPARTEMENTS

ART MODERNE ET CONTEMPORAIN

Directrice
Florence Latieule
Tél.: +33 1 53 34 10 03
f.latieule@piasa.fr

Directrice adjointe
**Laura Wilmotte-
Koufopandelis**
Tél.: +33 1 53 34 13 27
lwilmotte@piasa.fr

Catalogueuse
Gabrielle de Soye
Tél.: +33 1 53 34 12 39
g.desoye@piasa.fr

Responsable de ventes
Louise Herail
Tél.: +33 1 53 34 10 02
l.herail@piasa.fr

ART BELGE

Directrice
Sabine Mund
Tél.: +32 496 469 654
s.mund@piasa.fr

ARTS DÉCORATIFS DU XX^e SIÈCLE ET DESIGN

Directeur
Frédéric Chambre
f.chambre@piasa.fr

Directrice adjointe
Marine Sanjou
m.sanjou@piasa.fr
Tél.: +33 1 53 34 10 19

Directrice adjointe
Leslie Marson
l.marson@piasa.fr
Tél.: +33 1 53 34 10 06

Directeur adjoint
Paul Viguié
Tél.: +33 1 45 44 43 54
p.viguié@piasa.fr

Spécialiste junior
Jessica Franceschi
Tél.: + 33 1 53 34 12 80
j.franceschi@piasa.fr

Responsable de ventes
Vera Karanova
Tél.: + 33 1 45 44 43 53
v.karanova@piasa.fr

Responsable de ventes
Antoinette Schneider
Tél.: + 33 1 45 44 12 71
a.schneider@piasa.fr

MOBILIER OBJETS D'ART
ARGENTERIE
HAUTE-ÉPOQUE
TABLEAUX ET DESSINS ANCIENS
TIMBRES
VENTES GÉNÉRALISTES
INVENTAIRES

Elodie Bériola
Tél.: +33 1 53 34 10 07
e.beriola@piasa.fr

BIJOUX ET MONTRES
Spécialiste sénior
Véronique Tajan
Tél.: +33 1 53 34 12 89
Tél.: +33 6 75 37 82 70
v.tajan@piasa.fr

Spécialiste sénior
Dora Blary
Tél.: +33 1 53 34 13 30
d.blary@piasa.fr

BANDES DESSINÉES
LETTRES ET MANUSCRITS
AUTOGRAPHES
LIVRES ANCIENS ET MODERNES

Dora Blary
Tél.: +33 1 53 34 13 30
d.blary@piasa.fr

NOS CORRESPONDANTS

BUREAU DE REPRÉSENTATION EN BELGIQUE

Directrice
Sabine Mund
Tél.: +32 496 469 654
s.mund@piasa.fr

Consultant
Thierry Belenger
Tél.: +32 475 984 038
thierry.belenger@me.com

PIASA S.A.

DIRECTRICE GÉNÉRALE
Marie Filippi

VICE-PRÉSIDENT ASSOCIÉ
DIRECTEUR GÉNÉRAL
Frédéric Chambre

DIRECTEUR GÉNÉRAL ADJOINT
Fabien Béjean-Leibenson

SECRETARIAT
Laurence Dussart
Tél.: +33 1 53 34 12 87
l.dussart@piasa.fr

PIASA

PIASA
118 rue du Faubourg Saint-Honoré
75008 Paris

Tél.: +33 1 53 34 10 10
Fax: +33 1 53 34 10 11
contact@piasa.fr
www.piasa.fr

Piasa SA Ventes volontaires aux
enchères publiques
agrément n° 2001-020

INVENTAIRES

Frédéric Chambre
est à votre disposition pour
estimer vos œuvres ou
collections en vue de vente,
partage, datation ou assurance.

COMMISSAIRES PRISEURS

Frédéric Chambre
Leslie Marson

CRÉATION ORIGINALE
Mathieu Mermillon

RÉALISATION GRAPHIQUE
Charly Bassagal, Spplmnts
Marie Eyries, Mewsgraphics

PHOTOGRAPHIES
Xavier Defaix
Alain Hens
Yang Wang

